

PNR04BT

FR NOTICE
EN INSTRUCTIONS

Références :
6791013K (PNR04BT)



ES INSTRUCCIONES
IT MANUALE D'ISTRUZIONE
PT MANUAL
PL INSTRUKCJA
EL ΑΝΑΚΟΙΝΩΣΗ ΓΙΑ
RU ИНСТРУКЦИЯ К ПРИБОРУ
RO NOTĂ

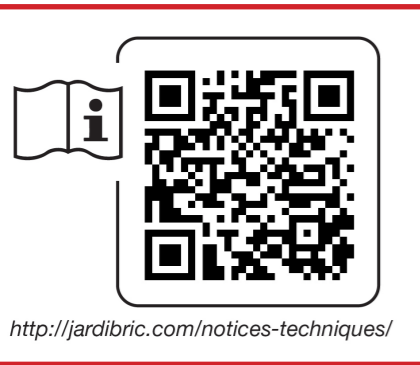

<http://jardibric.com/notices-techniques/>

FR À LIRE ATTENTIVEMENT ET À CONSERVER POUR CONSULTATION ULTERIEURE

Merci d'avoir choisi notre programmeur Bluetooth® PNR04BT. Grâce à son application, sur votre téléphone ou votre tablette, vous pourrez contrôler et programmer votre programmeur Bluetooth® jusqu'à 10 mètres de distance sans interférence.

Facile à installer et simple d'utilisation, l'application est entièrement gratuite. Pour une programmation quotidienne, hebdomadaire et cyclique, le programmeur Bluetooth® PNR04BT permet l'arrosage de 4 zones différentes à partir d'un seul robinet d'eau. Chaque vanne est indépendante et programmable individuellement via l'application.

Donnez un nom aux différentes zones d'arrosage, sécurisez votre programmeur à l'aide d'un mot de passe et surveillez facilement les programmations en cours ou à venir sur l'application.

Il est possible de gérer plusieurs programmeurs de la même gamme à partir de la même application.

INSTALLATION

Du programmeur

1. Insérez 4 piles alcalines AA 1,5V neuves (non fournies) :

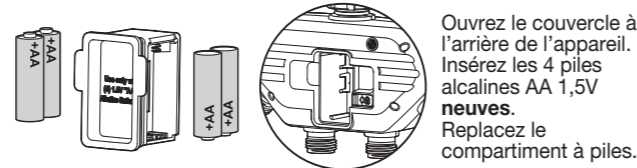

NB : remplacez les piles lorsque le témoin clignote en rouge ou lorsque le témoin sur l'application vous avertit que les piles doivent être remplacées.

2. Votre programmeur Bluetooth® est maintenant en mode appairage et clignotera en vert toutes les 2 secondes. Vous entendrez également deux clics à environ 2 secondes d'intervalle. Ceci est normal et garantit que la vanne est fermée avant d'ouvrir le robinet d'eau.

3. Maintenez l'appareil droit, branchez le sur un robinet 26x34 (ou 20x27 mm à l'aide de la réduction) et connectez le ou les tuyaux d'arrosage aux sorties du programmeur (raccords rapides).
NB : Serrer l'écrou uniquement à la main.

4. Ouvrez le robinet d'eau. L'alimentation en eau doit être ouverte pour que le programmeur fonctionne correctement.
NB : Vous pouvez arrêter l'arrosage à tout moment, que ce soit lors d'un arrosage manuel ou pendant une durée programmée.

De l'application

Téléchargez et installez gratuitement l'application sur votre téléphone ou votre tablette (compatible avec les appareils Bluetooth® 4.0, minimum requis iOS 9 et Android V7.0).

Recherchez, sur Google Play Store ou App Store, l'application EDEN Water Timer :





Une fois l'application installée et lancée, vous serez invité à configurer votre programmeur Bluetooth®. Si vous possédez plusieurs programmeurs de la même gamme, l'application affichera tous vos programmeurs Bluetooth® que vous pourrez configurer individuellement.

NB : n'oubliez pas d'activer le Bluetooth® sur votre téléphone ou votre tablette pour que l'appairage avec votre programmeur puisse s'établir correctement. Auquel cas l'application vous proposera de l'activer si cela n'a pas été fait.

L'appairage n'est requis qu'une seule fois. Lors des opérations ultérieures de l'application, la synchronisation sera automatique avec tous programmeurs jumelés.
Attention : Deux personnes ne peuvent pas se connecter simultanément ! Un seul utilisateur à la fois peut être connecté à l'appareil.

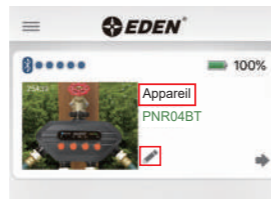
CONFIGURATION DU PROGRAMMEUR



Appuyez sur  ou sur « Appareil » pour configurer votre programmeur.

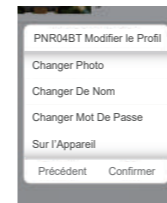

Vous pouvez modifier la photo, le nom et le mot de passe du programmeur.
NB : si vous possédez plusieurs programmeurs de la même gamme, vous pouvez les nommer différemment pour mieux vous aider à les identifier.

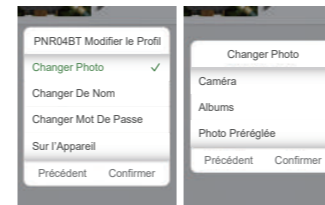

Appuyez sur « **Changer Photo** » pour modifier la photo.

Caméra : pour prendre directement une photo avec votre appareil photo.
Albums : pour choisir une photo déjà existante dans votre galerie photo.
Photo Préréglée : pour remettre la photo prédéfinie de l'application.

Appuyez ensuite sur « **Confirmer** » pour enregistrer ou sur « **Précédent** » pour annuler les modifications.

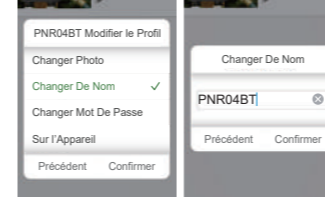

Appuyez sur « **Changer De Nom** » pour modifier le nom du programmeur.

Entrez le nom souhaité pour votre programmeur (12 caractères maximum).

Appuyez ensuite sur « **Confirmer** » pour enregistrer ou sur « **Précédent** » pour annuler les modifications.

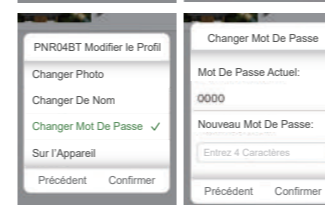

Appuyez sur « **Changer Mot De Passe** » si vous voulez protéger votre programmeur avec un mot de passe ou le modifier (4 caractères maximum).

Appuyez ensuite sur « **Confirmer** » pour enregistrer ou sur « **Précédent** » pour annuler les modifications.

NB : La configuration d'un mot de passe vous permet de protéger votre programmeur Bluetooth® des « utilisateurs non autorisés ». Si vous configurez un mot de passe, les autres utilisateurs devront entrer ce même mot de passe pour accéder à l'appareil.

Si vous avez oublié votre mot de passe, il vous faudra réinitialiser le programmeur.

Pour réinitialiser le programmeur : retirez le boîtier de la batterie, puis réinsérez le boîtier en appuyant en même temps sur le bouton « 1 », jusqu'à ce que le témoin des piles devienne rouge. Relâchez le bouton « 1 ». Le programmeur a été réinitialisé.

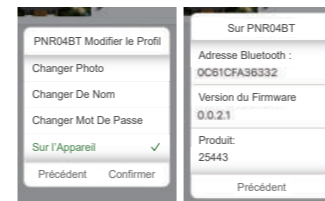



Appuyez sur « **Sur L'Appareil** » pour consulter les informations du programmeur (version du micrologiciel, adresse Bluetooth®, etc...).

Appuyez sur « **Précédent** » pour en sortir.

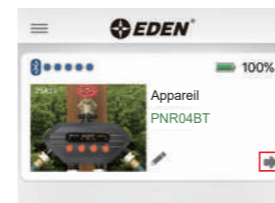
CONFIGURATION DES VANNES



Appuyez sur  ou sur l'image du programmeur pour configurer les 4 vannes.

Appuyez sur  ou sur « **Ma Vanne** » pour configurer l'une des 4 vannes :

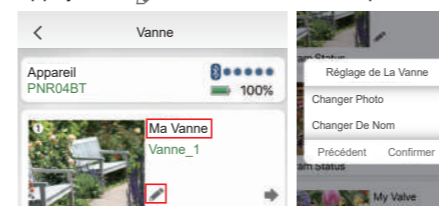

Vous pouvez modifier la photo ou le nom de la vanne. Appuyez ensuite sur « **Confirmer** » pour enregistrer ou sur « **Précédent** » pour annuler les modifications.

Faites de même pour les autres vannes.
NB : si vous utilisez plus d'une vanne sur votre programmeur, remplacez la photo et le nom de chaque vanne, ce qui permettra de distinguer plus facilement la zone d'arrosage (potager, massifs, terrasse, etc...).

PROGRAMMATION

Votre programmeur PNR04BT est équipé de 4 vannes qui permettent le passage de l'eau par 4 voies séparées, chacune ayant une programmation indépendante. Economisez l'eau en programmant l'arrosage de votre jardin tôt le matin ou tard le soir (quand l'eau s'évapore le moins). Le programmeur déclenchera l'arrosage automatiquement selon les programmes définis. Évitez de faire fonctionner deux zones en même temps pour ne pas compromettre le débit d'eau.



Appuyez sur  pour afficher les réglages de la vanne et configurer la programmation.

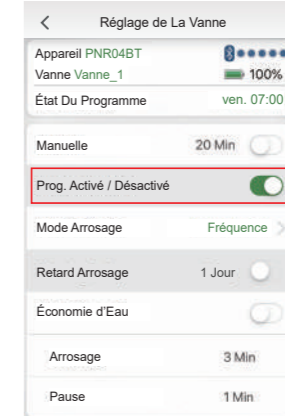

Activez la barre « **Prog. Activité / Désactivé** » pour dérouler le menu de programmation et configurer vos préférences d'arrosage.

Mode Arrosage : pour choisir le mode d'arrosage par fréquence ou par jour de la semaine.

Retard Arrosage : pour suspendre l'arrosage en cas de pluie.

Économie d'Eau : pour créer un temps de pause dans le cycle d'arrosage.

Mode d'arrosage par fréquence

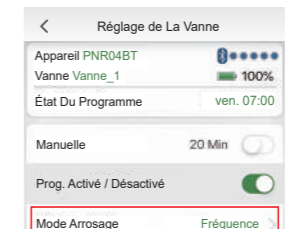

Appuyez sur « **Mode Arrosage** ». Sélectionnez « **Fréquence** », puis appuyez sur « **Paramètre** ». En sélectionnant ce mode, vous pouvez faire fonctionner l'appareil plusieurs fois dans la journée.



Appuyez sur « **Heure de Début** » pour définir l'heure de départ d'arrosage. Faites défiler vers le haut ou vers le bas pour choisir l'heure souhaitée.

Appuyez ensuite sur « **Confirmer** » pour enregistrer.

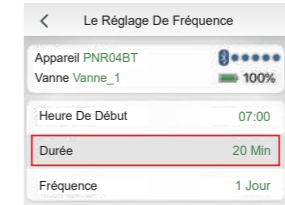

Appuyez sur « **Durée** » pour choisir la durée d'arrosage. Sélectionnez la durée d'arrosage souhaitée. Appuyez ensuite sur « **OK** » pour enregistrer.

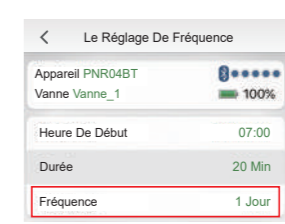

Appuyez sur « **Fréquence** » pour choisir la fréquence d'arrosage (par heure ou par jour). Sélectionnez la fréquence d'arrosage souhaitée. Appuyez ensuite sur « **OK** » pour enregistrer.

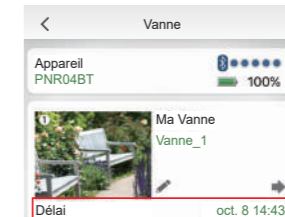

Une fois la programmation terminée, sur le tableau de bord principal des vannes, il doit être indiqué le prochain départ d'arrosage avec la date et l'heure.

Mode d'arrosage par jour de la semaine



Appuyez sur « **Mode Arrosage** ».

Sélectionnez « **Jour De La Semaine** », puis appuyez sur « **Paramètre** ».

En sélectionnant ce mode, vous pouvez faire fonctionner l'appareil uniquement le(s) jour(s) souhaité(s).



Sélectionnez ou désélectionnez le(s) jour(s) souhaité(s).

Appuyez ensuite sur « **OK** » pour enregistrer.

NB : Les jours sélectionnés sont encadrés.



Appuyer sur « **Ajouter** » pour déterminer un cycle d'arrosage (jusqu'à 12 cycles maximum).



Appuyez sur « **Heure De Début** » pour définir l'heure de départ d'arrosage.

Faites défiler vers le haut ou vers le bas pour choisir l'heure souhaitée.

Appuyez ensuite sur « **OK** » pour enregistrer.

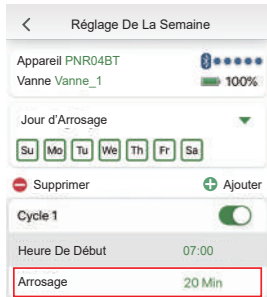

Appuyez sur « **Arrosage** » pour choisir la durée d'arrosage.

Sélectionnez la durée d'arrosage souhaitée.

Appuyez ensuite sur « **OK** » pour enregistrer.

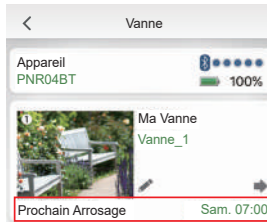

Une fois la programmation terminée, sur le tableau de bord principal des vannes, il doit être indiqué le prochain départ d'arrosage avec le jour et l'heure.

Mode Delay

En cas de pluie il est possible de suspendre l'arrosage :

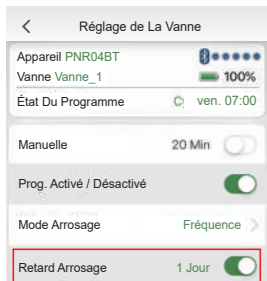

Activez la barre « **Retard Arrosage** ».

Appuyez sur la durée pour afficher et choisir la durée souhaitée (de 1 heure à 7 jours).

Après la période de suspension, le programme d'arrosage repartira automatiquement.

Vous pouvez désactiver ce mode à tout moment.

Mode Économie d'eau

Pour donner le temps au sol d'absorber l'eau ou empêcher un ruissellement, ce mode permet de créer un temps de pause dans le cycle d'arrosage :

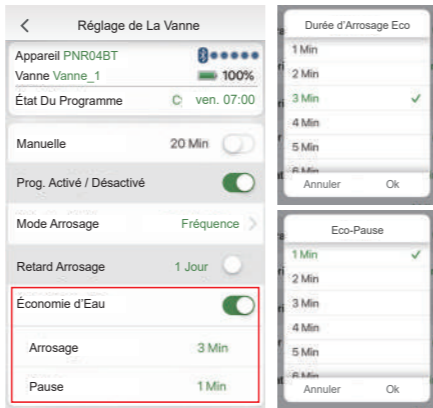

Activez la barre « **Économie d'Eau** ».

Réglez la durée d'« **Arrosage** » et la durée de « **Pause** » en fonction de vos besoins.

NB : vous pouvez ignorer ce mode s'il n'est pas nécessaire.

Ce mode est à personnaliser en fonction de votre :

- type d'arrosage (surface ou localisé),
- type de terrain (plat ou en pente),
- type de sol (sableux, argileux, etc...).

Voici 3 exemples et suggestion de réglage :

- Localisé (système goutte-à-goutte) : « **Arrosage** » 5 MIN / « **Pause** » 2 MIN
- Surface (arrosage de la pelouse) : « **Arrosage** » 4 MIN / « **Pause** » 1 MIN
- Terrain en pente : « **Arrosage** » 2 MIN / « **Pause** » 2 MIN

Une fois ce mode activé, les intervalles définis sont appliqués sur tous les cycles d'eau définis pour la vanne.

Fonctionnement MANUEL

Il est possible d'arroser manuellement, sans interrompre la programmation des vannes. Il existe 2 méthodes pour activer cette fonction :



1. Via l'application :

Activer la barre « **Manuelle** » dans les réglages de la vanne souhaitée.

Définissez la durée en fonction de vos besoins.

2. Sur le programmeur :

N'importe lequel des quatre boutons rouge de votre programmeur permet une utilisation manuelle de l'arrosage.

Appuyez 1 ou 2 secondes sur celui que vous souhaitez activer, puis relâchez. Vous devriez entendre la vanne s'ouvrir.

L'eau commencera à couler en fonction de la durée configurée dans les paramètres de l'application (méthode 1).

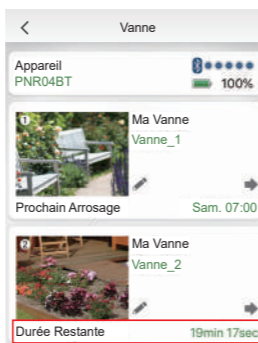

Une fois le mode manuel activé, vous pouvez retrouver, sur l'application, la durée restante sur la vanne correspondante.

Pour annuler le mode manuel :

Appuyez de nouveau sur le bouton du programmeur ou désactivez la barre « **Manuelle** » dans l'application.

Mode OFF

Si vous souhaitez arrêter l'arrosage durant une période prolongée :

Désactivez la barre « **Prog. Activité / Désactivé** ».

Le programmeur n'arrosera plus automatiquement et l'état du programme affichera le mot **OFF**.

Pour relancer l'arrosage automatiquement, ré-activer simplement la barre « **Prog. Activité / Désactivé** ».

Accès rapide

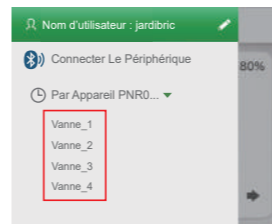

Vous pouvez accéder plus rapidement aux paramètres des vannes en appuyant sur le menu déroulant , en haut à gauche.

EN CAS DE PANNE

Si le programmeur ne fonctionne pas, vérifiez les points suivants :

- le robinet d'arrivée d'eau est bien ouvert,
- les piles ne sont pas usagées ou mal installées,
- la durée et la fréquence d'arrosage enregistrées sont bien celles que vous voulez,
- la durée d'arrosage n'est pas plus longue que la fréquence d'arrosage. **Par exemple, on ne peut pas régler une durée d'arrosage sur 90 minutes si la fréquence est réglée sur 1 heure.**
- Si le programmeur ne fonctionne toujours pas, contactez votre magasin.

MAINTENANCE

Nettoyez périodiquement votre programmeur. De temps en temps, il se peut que des sédiments ou de la saleté s'y accumulent.

1. Fermez le robinet. Retirez le programmeur du robinet ainsi que les raccords que vous avez connectés aux 4 vannes. Vérifiez que le filtre, situé à l'entrée du programmeur, soit exempt de tout sédiment.
2. Si le filtre est sale, retirez le du programmeur et passez le sous l'eau claire pour le nettoyer.

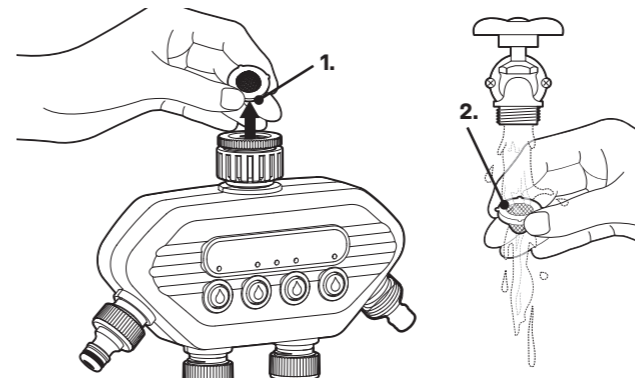

3. Pour nettoyer le programmeur, activez le mode MANUEL afin d'ouvrir les 4 vannes. Faites couler de l'eau par l'entrée du programmeur, puis dans les 4 vannes, pour vérifier qu'il n'y a pas d'obstructions. Si le débit d'eau est correct, désactivez le mode MANUEL pour refermer les 4 vannes.

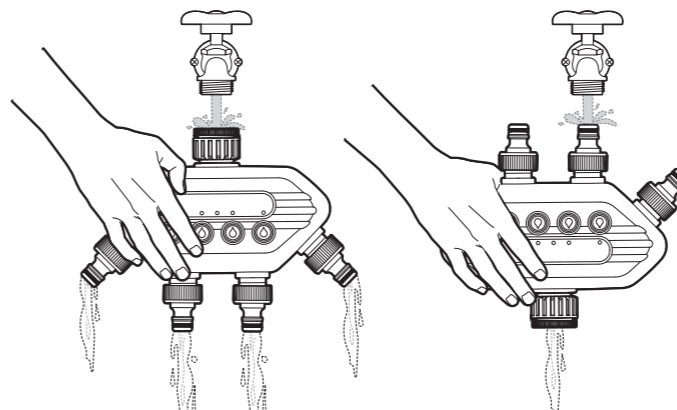

4. Pensez à bien remettre le filtre à l'entrée du programmeur puis repositionnez le programmeur au robinet d'eau.

CARACTÉRISTIQUES TECHNIQUES

- Alimentation: 3V DC (4 piles AA/LR6-1,5V neuves)
- Puissance maximale: ≤ 20 dbm
- Bande de fréquence: 2402 - 2480 MHz
- Fréquence de fonctionnement: 868 MHz (Europe)
- Portée Bluetooth maximale : 10 mètres sans interférence
- Type d'ouverture: vanne motorisée
- Plage de températures: de 0° à 45°C
- Pression de l'arrivée d'eau: de 0,5 à 8 bars
- Débit: 42 L/min (4 bars)

AVERTISSEMENTS

- Le programmeur PNR04BT est destiné à un usage privé dans le jardin. Il est exclusivement conçu pour une utilisation extérieure pour commander des arroseurs ou des systèmes d'irrigation.
- Il ne doit pas être utilisé à des fins industrielles ou être mis en contact avec des produits chimiques, des matières inflammables ou explosives.
- Il doit être installé verticalement (écrou vers le haut) pour éviter toutes infiltrations dans le compartiment à piles.
- Utilisez ce programmeur uniquement avec de l'eau. Celle-ci doit être douce et claire et sa température ne doit pas excéder 45° C. Vérifiez le filtre si nécessaire.
- La pression de fonctionnement doit être comprise entre 0,5 et 8 bars maxi.
- N'utilisez pas de piles rechargeables, uniquement des piles alcalines neuves. Changez-les au début de chaque saison. Avant une absence prolongée, vérifiez l'état des piles.
- Hivernage: le programmeur craint le gel, il doit être rangé dans un endroit sec et à l'abri du gel. Ne pas oublier d'ôter les piles du programmeur.

Le programmeur contient de nombreux matériaux valorisables ou recyclables. Il ne doit pas être jeté dans les poubelles domestiques, mais dans les containers spécialement prévus. - Directive (UE) 2018/849 -

Le programmeur est conforme à la directive européenne - N° 2014/30/UE -

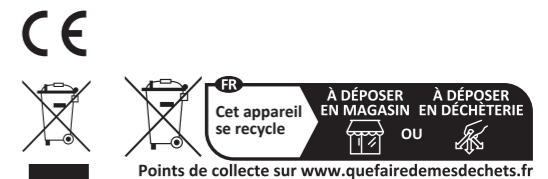

Points de collecte sur www.quefairedemesdechets.fr

EN **READ CAREFULLY AND KEEP FOR FURTHER USE**

Thanks for choosing our Bluetooth® Water Timer PNR04BT.

Thanks to its application allowing you to use your smartphone or tablet, you can control your Bluetooth® Water Timer from a range of up to 10m without any interruption.

Can be installed and programmed easily, the application is completely free.

For a daily, weekly and cyclical programming, the Bluetooth® Water Timer allows you to water four different areas from the same tap. Each valve is independent and can be programmed individually through the app.

Name the different water zones, secure your Water Timer with a password and monitor easily the ongoing or upcoming schedules on the app.

Manage one or several Water Timers from a single app.

INSTALLATION

Of the Water Timer

1. Install 4 new 1,5V AA Alkaline batteries (not included):

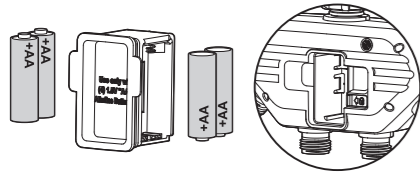

Open the cap behind the device. Install the 4 new 1,5V AA Alkaline batteries. Replace the battery compartment.

NB: Replace batteries when the timer flashes a red light or when the app light notifies you that the batteries need replacing.

2. Your Bluetooth® timer is now in pairing mode and will flash a green light every 2 seconds. You will also hear two clicks about 2 seconds apart. This is normal and ensures the valve is closed before you turn on the water.

3. Maintain the device straight, connect it to a 1" hose tap (or of 3/4" with the help of the reduction) and connect it or the hoses to the Water Timer (automatic connector). NB: only fasten the nut by hand.

4. Open the tap. The water supply must be opened for the timer to work properly. NB : You can stop watering at any time whether it is during manual watering, or during a programmed time.

Of the application

Download and install the application for free on your smartphone or your tablet (compatible with Bluetooth® 4.0 devices, minimum required iOS 9 and Android V7.0).

Search for the app "EDEN Water Timer" on the Google Play Store or the App Store:



After the app is installed, you will be prompted to set up your Bluetooth® Water Timer. If you have several Water Timers of the same range, the application will display all the Bluetooth® Water Timers and you can setup individually. **NB : Do not forget to activate the Bluetooth® on your smartphone or on your tablet to pair it properly with your timer. Otherwise, the application will suggest you to activate it if it has not been done.**

The pairing is required only once. On subsequent operations of the app, the app will sync automatically with all the paired timers. Caution: Two people cannot connect simultaneously! Only one user at a time can be connected to the device.

SETUP OF THE WATER TIMER



Press or the "Device" name on the screen to setup your timer.

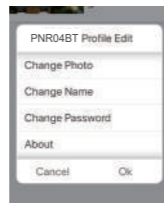

You can change the photo, the name and the password of the timer. **NB : if you have several times belonging to the same range, you can name them differently to help you distinguish the better.**

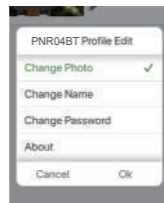

Press "Change Photo" to change the photo.

Camera : to take directly a photo from your camera.
Album : to select a photo which exists in your photo gallery.
Pre-set photo : to put the photo taken from the app.

Then press "OK" to register or "Cancel" to cancel the changes.

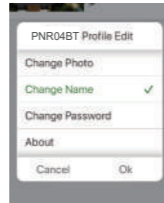

Press "Change Name" to change the name of the timer.

Enter the desired name for your timer (max. 12 characters). Then press "OK" to register or "Cancel" to cancel the changes.

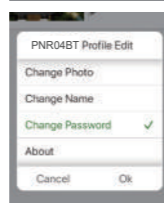

Press "Change Password" if you want to secure your timer with a password or to change it (max. 4 characters).

Then press "OK" to register or "Cancel" to cancel the changes.

NB: The setup of a password allows you to better protect your Bluetooth® timer from "unauthorized users". If you set up a password, the other users will need to enter the same password to access the device.

If you forgot the password, you will need to reset the unit.

To reset, remove the battery case and while you re-insert the battery case, hold the "1" button until you see the battery indicator turn red, release the "1" button. The unit has been reset.

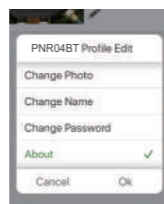

Press "About" to find out more about the device (Firmware version, Bluetooth® address, etc.)
Press "Cancel" to leave.

SETUP OF THE VALVES

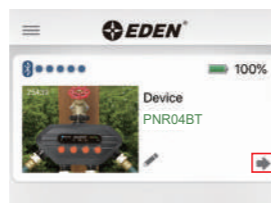

Press or the photo of the timer to set up the 4 valves.

Press or "My Valve" to set up one of the 4 valves:

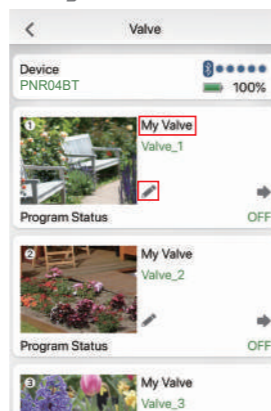

You can change the photo or the name of the valve. Then, press "OK" to register or "Cancel" to cancel the changes.

Do the same for the other valves.

If you are using more than one valve on your controller unit, you can also replace the valve's photo and the name of each valve which will allow you to distinguish more easily the watering zone (vegetable garden, flower beds, terrace, etc.).

PROGRAMMING

Your PNR04BT Timer is equipped with 4 valves which allows the water flow through 4 separated ways, each having an independent programming. Save up water by programming the watering of your garden early in the morning or late during the night (when the water evaporates the less). The timer will automatically launch the watering according to the set schedules. Avoid running two zones at the same time to avoid compromising the water flow.

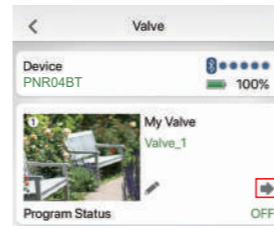

Press to display the sets of the valve and to set up the programming.

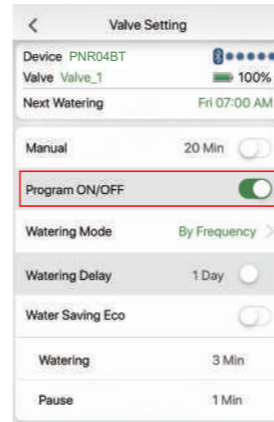

Swipe the "Program ON/OFF" bar to turn on the programming mode and select your watering preferences.

Watering Mode : to change the watering mode to "By Frequency" or "By Week Day".

Watering Delay : to stop the watering in case of rain.

Water Saving Eco : to set a pause duration during the water cycle.

Watering mode by frequency

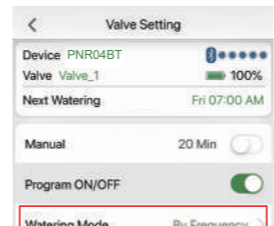

Press "Watering Mode". Select "By Frequency", then press the "Setting" key. By selecting Frequency, you can have the device run multiple times in one day.

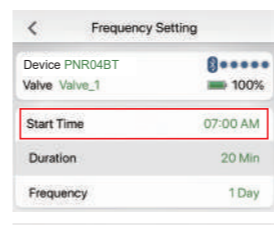

Press "Start Time" to select desired watering time. Scroll up or down to select the desired watering time.

Press the "OK" key to register.

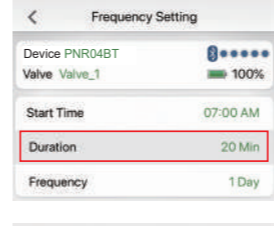

Press "Duration" to select your desired watering duration. Select the desired watering duration.

Press the "OK" key.

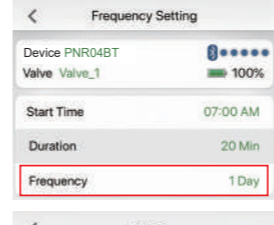

Press "Frequency" to select the watering frequency (times per hour, or day). Select the desired Frequency. Then, press "OK" to register.

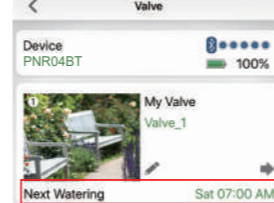

Once the programming is completed, the main valve dashboard should show the next watering schedule with the date and the hour.

Watering mode by day of the week

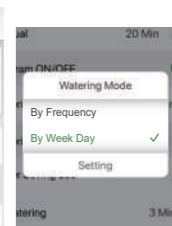
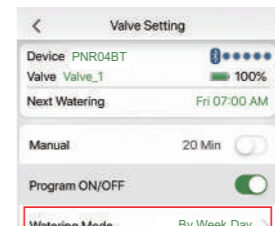

Press "Watering mode". Select "By week day", then press "Setting". By selecting this mode, you can run the device only on the desired day(s).

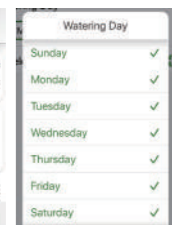
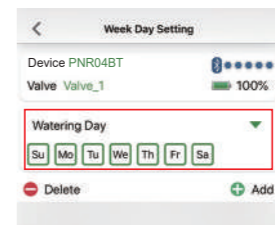

Select or Deselect the day(s). Then, press "OK" to register. **NB: The selected day(s) will be enclosed by a square box.**

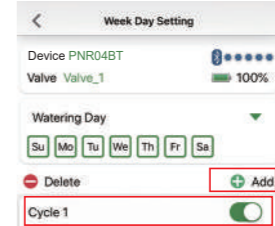

Press "Add" to determine a cycle (up to 12 watering cycles).

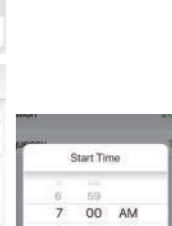
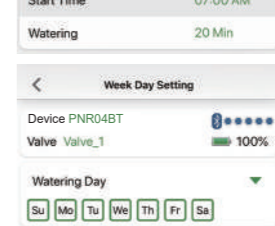

Press "Start Time" to select desired watering time. Scroll up or down to select the desired watering time. Press the "OK" key to register.

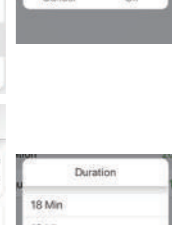
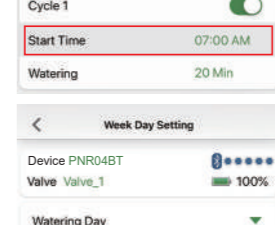

Press "Watering" to choose the watering duration. Select the desired watering duration. Press the "OK" key to register.

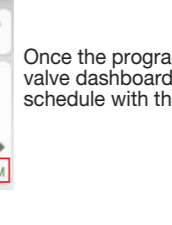
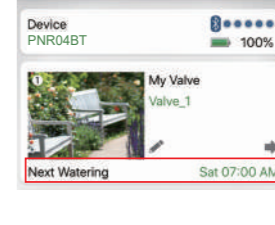
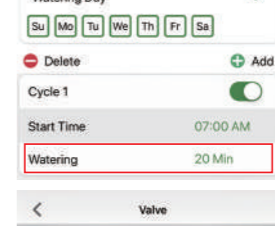

Once the programming is completed, the main valve dashboard should show the next watering schedule with the date and the hour.

Watering Delay

In case of rain, it is possible to stop the watering:

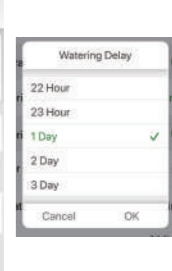
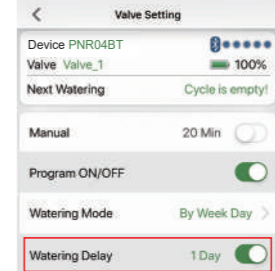

Activate the "Watering Delay". Press the duration to show and choose the desired duration (from 1 to 7 days). After the pause duration, the watering schedule will get going again automatically. You can deactivate this mode anytime.

Eco Water Saving

To provide water absorption time for the soil or to prevent water run-off, this mode enables to create a pause duration during the watering cycle.

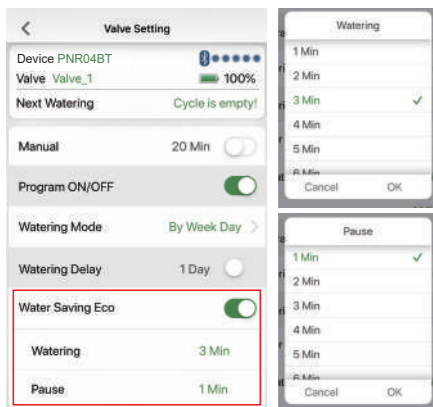

Activate the “Water Saving Eco” by swiping the bar.

Set the “Watering” duration and the “Pause” duration according to your needs.

NB : you can skip this setting if not needed.

This mode can be customized according to your:

- type of irrigation (dripping or surface)
- landforms (flat or sloped)
- type of soil (sandy or clayey)

Here are 3 examples and suggestions:

- Dripping watering system: “Water” 5 MIN / “Pause” 2 MIN
- Surface (watering of the lawn): “Water” 4 MIN / “Pause” 1 MIN
- Sloped land: “Water” 2 MIN / “Pause” 2 MIN

Once this mode is activated, the set intervals are applied on all the set water cycles of the valve.

Manual Watering

It is possible to manually water without interrupting the programming schedule of the valves. There are 2 ways of activating this function:

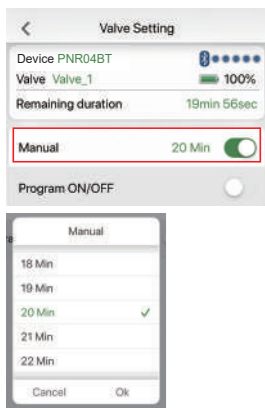

1. Via the application:

Activate the manual function by swiping the “Manual” bar in the settings of the desired valve.

Set the duration according to your needs.

2. On the timer:

Any of the four red buttons on your timer can be used for manual watering.

Press 1 or 2 seconds on the one you want to activate. Then, release.

Water will start to flowing according to the time setup in the manual programming settings (1st method).

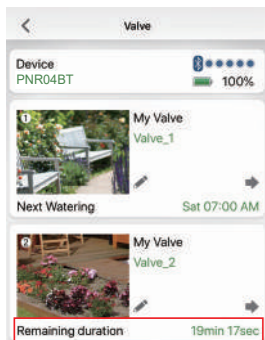

Once the manual function is turned on, the App will show Manual the remaining duration of the corresponding valve.

To deactivate the manual mode:

Press the circuit button once more or swipe the “Manual” bar in the App

Off Mode

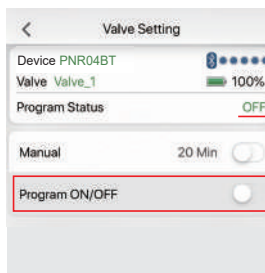

If you wish to stop watering for an extended period:

Deactivate the “Program ON/OFF” bar.

The timer will not water automatically and the program status will display the word **OFF**.

To start watering automatically again, simply turn the program on by swiping “Program ON/OFF”.

Quick Access

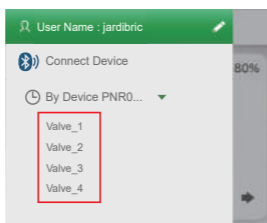

You can access your device or valve settings more rapidly by tapping the top left corner.

IN CASE OF BREAKDOWN

If the timer does not work, check the points below:

- the water inlet tap is well opened,
- the batteries are not used or not installed incorrectly,
- the watering duration and frequency correspond to what you want,
- the watering duration is not longer than the watering frequency.
For example, you cannot set a watering duration to 90 minutes if the frequency is set to 1 hour.
- If the timer still does not work, please contact your store.

MAINTENANCE

Your timer should be cleaned periodically.

From time-to-time, you may get sediment or dirt build-up in your timer.

1. Turn off your water tap. Remove the timer from the tap connection and your hose connections that you have connected to the 4 valves. Check that the filter washer is clear of any built-up sediment.

2. If the filter is dirty, remove the filter from the timer and wash it with clear water.

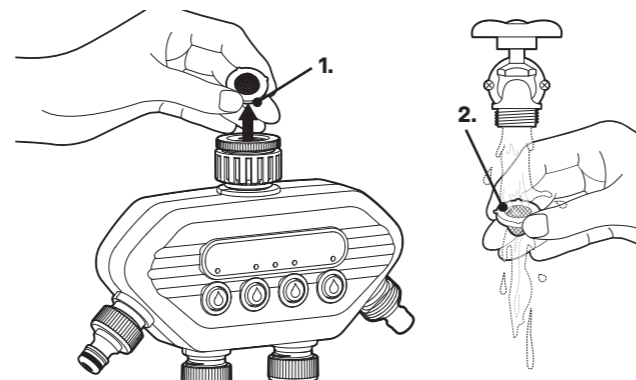

3. To clean the timer, activate the MANUAL mode to open the 4 valves. Run water into the inlet of the timer, then into the 4 valves to make sure that are no clogs. If the water flow is correct, deactivate the MANUAL mode to close the 4 valves.

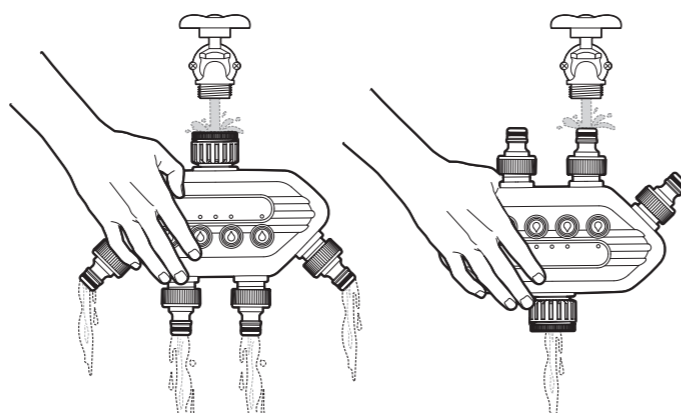

4. Remember to put the filter back on the inlet of the timer and place back the timer on the water tap.

TECHNICAL CHARACTERISTICS

- Power: 3V DC (4x AA LR6 / 1.5V new batteries)
- Max power: ≤ 20 dbm
- Frequency Band: 2402 - 2480 MHz
- Operating Frequency: 868 MHz (Europe)
- Max Bluetooth range: 10 m (30 ft) without interference
- Type of opening: motorized valve
- Temperature Operating: from 0° to 45°C (32 - 110° F) T45
- Pressure of the water inlet: from 0,5 to 8 bars (10 - 120 PSI)
- Pressure Operating: 42 L/min (4 bars)

CAUTION

- The PNR04BT timer is intended for a private use in the garden. It is exclusively designed for an outside use to control sprinklers or watering systems.
- It should not be used for industrial purposes or brought into contact with chemicals, flammable or explosive materials.
- It should be installed vertically (nut up) to prevent infiltration into the battery compartment.
- Only use this programmer with water. The water should be soft and clear, and the temperature should not exceed 45°C. Check the filter if necessary.
- The operating pressure should be between 0.5 and 8 bar maximum.
- Do not use rechargeable batteries, only new alkaline batteries. Change them at the beginning of each season. Before a prolonged absence, check the state of the batteries.
- Winter storage: The timer is not frost-safe and should be stored in a dry place, away from frost. Do not forget to remove the batteries from the timer.

The timer contains many reusable or recyclable materials. It should not be discarded in the domestic waste garbage can, but in the special containers provided.
- Directive (UE) 2018/849 -

The timer complies with the European directive
- No. 2014/30/EU -



ES CONSERVAR PARA CONSULTAS FUTURAS LEER ATENTAMENTE

Gracias por elegir nuestro programador Bluetooth® PNR04BT.

Gracias a la aplicación, en tu teléfono o tablet, podrá controlar y programar su programador Bluetooth® hasta a 10 metros de distancia sin interferencias.

Fácil de instalar y fácil de usar, la aplicación es completamente gratuita.

Para programación diaria, semanal y cíclica, el programador Bluetooth® PNR04BT permite el riego de 4 zonas diferentes desde un solo grifo de agua. Cada válvula es independiente y programable individualmente a través de la aplicación.

Asigne un nombre a las diferentes zonas de riego, asegure su controlador con una contraseña y controle fácilmente los horarios actuales o futuros en la aplicación.

Es posible gestionar varios programadores de la misma gama desde una misma aplicación.

INSTALACIÓN

Del programador

1. Inserte 4 pilas alcalinas AA de 1,5 V nuevas (no incluidas):

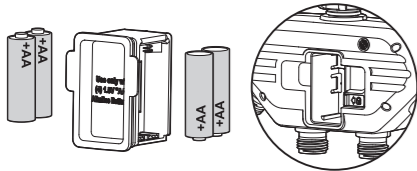

Abra la tapa en la parte posterior del dispositivo. Inserte las 4 pilas alcalinas AA de 1,5 V nuevas. Vuelva a colocar el compartimento de las pilas.

Nota : Reemplace las baterías cuando la luz parpadee en rojo o cuando la luz de la aplicación le avise que las baterías deben ser reemplazadas.

2. Su programador Bluetooth® ahora está en modo de emparejamiento y parpadeará en verde cada 2 segundos. También escuchará dos clics con aproximadamente 2 segundos de diferencia. Esto es normal y asegura que la válvula esté cerrada antes de abrir el grifo de agua.

3. Sostenga la unidad en posición vertical, conéctela a un grifo de rosca M 1" o de rosca M 3/4" usando el reductor) y conecte la(s) manguera(s) de jardín a las salidas del temporizador (conexiones rápidas).
Nota: Apriete la tuerca solo con la mano.

4. Abra el grifo de agua. El suministro de agua debe estar abierto para que el temporizador funcione correctamente.
Nota: Puede dejar de regar en cualquier momento, ya sea durante el riego manual o durante un tiempo programado.

La aplicación

Descargue e instale la aplicación de forma gratuita en su teléfono o tableta (compatible con dispositivos Bluetooth® 4.0, mínimo requerido iOS 9 y Android V7.0).

Busque en Google Play Store o App Store la aplicación EDEN Water Timer:



Una vez que la aplicación esté instalada e iniciada, se le pedirá que configure su programador Bluetooth®.

Si tiene varios programadores de la misma gama, la aplicación le mostrará todos sus programadores Bluetooth® que puede configurar individualmente.
Nota: no olvide activar Bluetooth® en su teléfono o tableta para que el emparejamiento con el programador se establezca correctamente. En cuyo caso la aplicación le ofrecerá activarlo si no lo ha hecho.

El emparejamiento solo se requiere una vez. Durante las operaciones posteriores de la aplicación, la sincronización será automática con todos los controladores emparejados.
Atención: ¡Dos personas no pueden conectarse simultáneamente! Solo un usuario puede iniciar sesión en el dispositivo.

CONFIGURACIÓN DEL PROGRAMADOR



Presione o "Aparato" para configurar su programador.

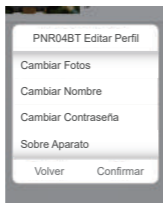

Puede cambiar la foto, el nombre y la contraseña del programador.

Nota: si tiene varios controladores de la misma gama, puede nombrarlos de manera diferente para identificarlos mejor.

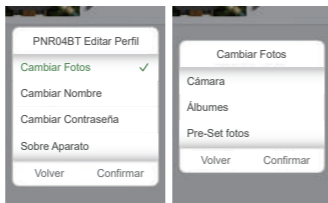

Pulse "Cambiar Foto" y luego "Confirmar" para cambiar la foto. A continuación elija entre :

Cámara: para tomar una foto directamente con su cámara.
Álbumes: para elegir una foto existente de su galería de fotos.
Pre-Set fotos: para restaurar la foto predefinida de la aplicación.

Luego pulse "Confirmar" para guardar o "Volver" para descartar los cambios.



Pulse "Cambiar Nombre" para cambiar el nombre del programador.

Introduzca el nombre deseado para su programador (máximo 12 caracteres).

Luego pulse "Confirmar" para guardar o "Volver" para descartar los cambios.

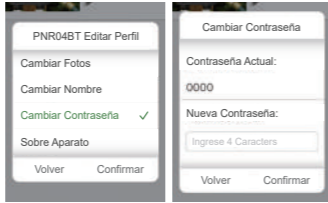

Pulse "Cambiar Contraseña" si desea proteger su programador con una contraseña o cambiarla (máximo 4 caracteres).

Luego pulse "Confirmar" para guardar o "Volver" para descartar los cambios.

Nota: Establecer una contraseña le permite proteger su programador Bluetooth® de "usuarios no autorizados". Si configura una contraseña, otros usuarios deberán ingresar la misma contraseña para acceder al dispositivo.

Si ha olvidado su contraseña, deberá reiniciar el programador.

Para restablecer el programador: retire la caja de la batería, luego vuelva a insertar la caja mientras presiona el botón "1" al mismo tiempo, hasta que el indicador de la batería se vuelva rojo. Suelte el botón "1". El programador se ha reiniciado.



Pulse "Sobre Aparato" para ver la información del controlador (versión de firmware, dirección de Bluetooth®, etc.).

Pulse "Volver" para salir.

CONFIGURACIÓN DE LA VÁLVULA

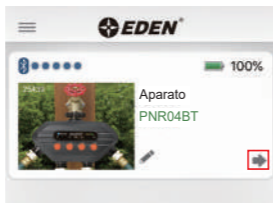

Pulse o la imagen del programador para configurar las 4 válvulas.

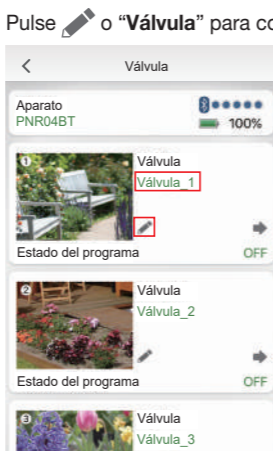

Puede cambiar la foto o el nombre de la válvula. Proceda como en la configuración del programador.

Luego pulse "Confirmar" para guardar o "Volver" para descartar los cambios.

Proceda de igual manera para las demás válvulas.

Nota: si usa más de una válvula en su controlador, reemplace la foto y el nombre de cada válvula, lo que hará más fácil distinguir la zona de riego (huerto, parterres, terraza, etc...).

PROGRAMACIÓN

Su programador PNR04BT está equipado con 4 válvulas que permiten el paso del agua a través de 4 canales separados, cada uno con programación independiente.

Ahorre agua programando el riego de su jardín temprano en la mañana o tarde en la noche (menor evaporación).

El temporizador comenzará a regar automáticamente según los programas definidos. Evite ejecutar dos zonas al mismo tiempo para evitar comprometer el flujo de agua.



Presione para ver los ajustes de la válvula y configurar la programación.

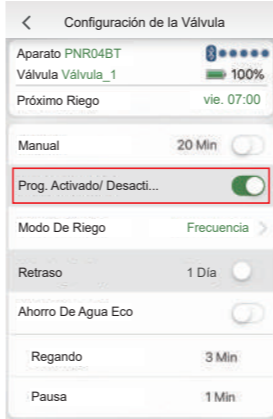

Active el "Programa Activado / Desactivado" para desplegar el menú de programación y configurar sus preferencias de riego.

Modo De Riego: para elegir el modo de riego por frecuencia o por día de la semana.

Retraso: para suspender el riego en caso de lluvia.

Ahorro De Agua Eco: para crear un tiempo de pausa en el ciclo de riego.

Modo De Riego : Frecuencia

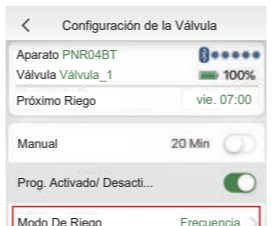

Pulse "Modo De Riego". Seleccione "Frecuencia", y pulse "Configuración".

Al seleccionar este modo, puede operar el dispositivo varias veces durante el día.

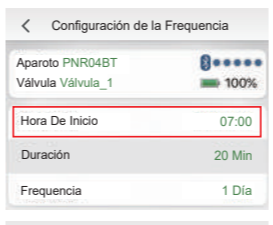

Pulse "Hora De Inicio" para establecer la hora de inicio del riego.

Desplácese hacia arriba o hacia abajo para elegir la hora deseada.

Luego pulse "Confirmar" para guardar.

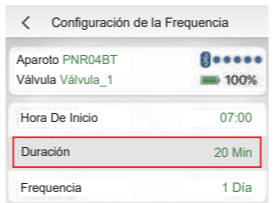

Pulse "Duración" para elegir la duración del riego.

Seleccione la duración de riego deseada.

Luego pulse "OK" para guardar.

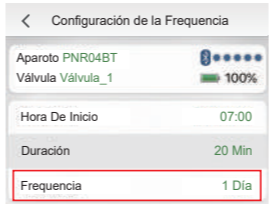

Pulse "Frecuencia" para elegir la frecuencia de riego (por hora o por día).

Seleccione la frecuencia de riego deseada.

Luego pulse "OK" para guardar.



Una vez finalizada la programación, regrese a la pantalla "Válvula" y podrá comprobar el próximo inicio de riego con fecha y hora.

Modo De Riego : Día De La Semana



Pulse "Modo De Riego".

Seleccione "Día De La Semana", y pulse "Configuración".

Al seleccionar este modo, puede operar el dispositivo solo en los días deseados.

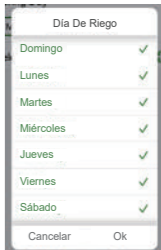
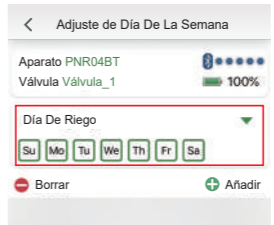

En el cuadro "Día De Riego" Seleccione o anule los días de riego deseados.

Luego pulse "OK" para guardar.

Nota: Los días seleccionados estarán enmarcados.

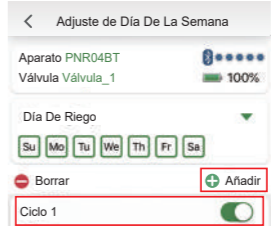

Pulse "Añadir" para determinar un ciclo de riego (hasta un máximo de 12 ciclos).



Pulse "Hora De Inicio" para establecer la hora de inicio del riego.

Desplácese hacia arriba o hacia abajo para elegir la hora deseada.

Luego pulse "Confirmar" para guardar.



Pulse "Regando" para programar la duración del riego.

Seleccione la duración de riego deseada.

Luego pulse "Confirmar" para guardar.

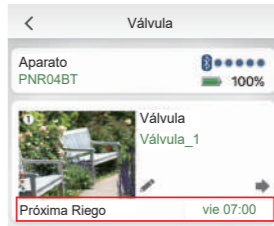

Una vez finalizada la programación, regrese a la pantalla "Válvula" y podrá ver el próximo inicio de riego con fecha y hora.

Retraso De Riego

En caso de lluvia es posible suspender el riego por un periodo determinado:

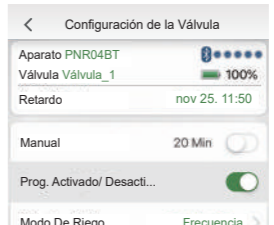

Active la barra "Retraso".

Pulse en la duración y seleccione el tiempo de retraso deseado (desde 1 hora a 7 días).

Después del período de suspensión, el programa de riego se reanuda automáticamente.

Puede desactivar este retraso en cualquier momento.

Ahorro De Agua Eco

Este modo le permite crear un periodo de pausa en el ciclo de riego, para dar tiempo al suelo a absorber el agua o para evitar la escorrentía.

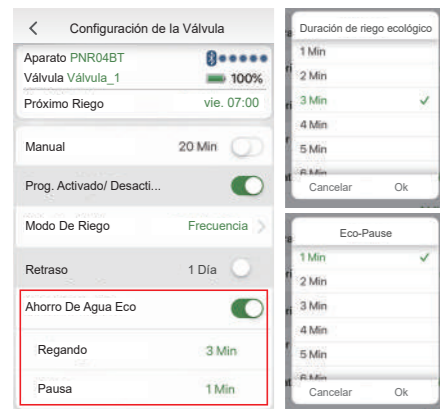

Active la barra **“Ahorro De Agua Eco”**.

Ajuste el periodo de tiempo en **“Regando”** y en **“Pausa”** según sus necesidades.

Nota: puede ignorar este modo si no es necesario.

Este modo es para personalizar de acuerdo a su:

- tipo de riego (superficie o localizado),
- tipo de terreno (horizontal o inclinado),
- tipo de suelo (arenoso, arcilloso, etc.).

Ejemplos y configuraciones sugeridas:

- Localizado (sistema goteo): **“Regando”** 5 MIN / **“Pausa”** 2 MIN
- Superficie (riego del césped): **“Regando”** 4 MIN / **“Pausa”** 1 MIN
- Terreno en pendiente: **“Regando”** 2 MIN / **“Pausa”** 2 MIN

Una vez activado este modo, los intervalos definidos se aplican a todos los ciclos de agua seleccionados para la válvula.

Funcionamiento MANUAL

Es posible regar manualmente cada válvula sin interrumpir la programación. Hay 2 métodos para activar esta función:

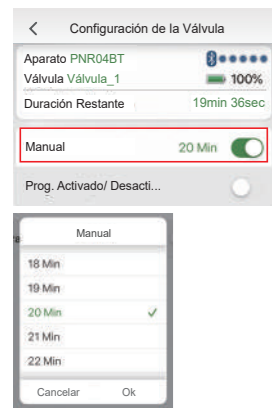

1. A través de la aplicación:

Active la barra **“Manual”** en los ajustes de la válvula deseada.

Establezca la duración según sus necesidades.

2. En el programador:

Cualquiera de los cuatro botones rojos de su controlador permite el riego manual.

Presione durante 1 o 2 segundos en el botón de la válvula que desea activar, luego suelte. Debería escuchar la válvula abrirse.

El agua comenzará a fluir conforme a la duración indicada en la configuración de la aplicación (método 1).

Una vez que se activa el modo manual, puede ver, en la aplicación, el tiempo restante en la válvula correspondiente.

Para cancelar el modo manual:

Presione el botón del temporizador nuevamente o apague la barra **“Manual”** en la aplicación.

Modo OFF

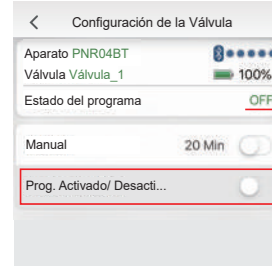

Si desea dejar de regar durante un período prolongado:

Deshabilite la barra **“Programa Activado / Desactivado”**.

El controlador ya no regará automáticamente y el estado del programa mostrará la palabra **“OFF”**.

Para reiniciar el riego automáticamente, simplemente vuelva a habilitar **“Programa Activado / Desactivado”**.

Acceso rápido

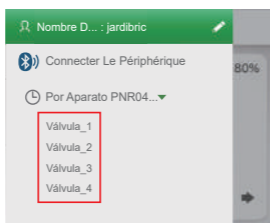

Puede acceder a la configuración de la válvula más rápidamente presionando el menú desplegable , arriba a la izquierda.

EN CASO DE FALLO

Si el programador no funciona, verifique los siguientes puntos:

- el grifo de entrada de agua está abierto,
- las baterías no están gastadas o instaladas incorrectamente,
- la duración y la frecuencia de riego registradas son las que desea,
- la duración del riego no es mayor que la frecuencia de riego.
Por ejemplo, no puede establecer una duración de riego de 90 minutos si la frecuencia está establecida en 1 hora.
- si el temporizador aún no funciona, comuníquese con su tienda.

MANTENIMIENTO

Limpie periódicamente su programador.

Ocasionalmente, se pueden acumular allí sedimentos o suciedad.

1. Cierre el grifo. Retire el temporizador del grifo, así como los accesorios que conectó a las 4 válvulas.

Verifique que el filtro, ubicado en la entrada del temporizador, esté libre de sedimentos.

2. Si el filtro está sucio, retírelo del programador y póngalo bajo un chorro de agua para limpiarlo.

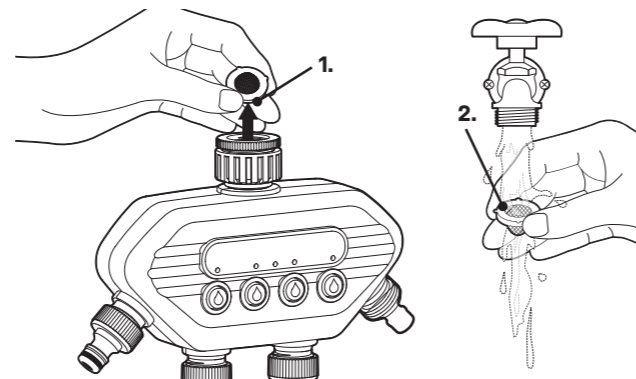

3. Para limpiar el controlador, active el modo MANUAL para abrir las 4 válvulas. Deje correr el agua a través de la entrada del temporizador, luego a través de las 4 válvulas, para comprobar si hay obstrucciones. Si el flujo de agua es correcto, desactive el modo MANUAL para cerrar las 4 válvulas.

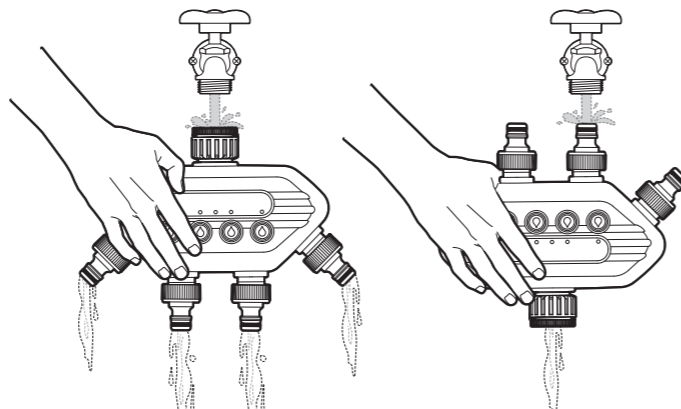

4. Recuerde volver a colocar el filtro en la entrada del temporizador y luego vuelva a colocar el temporizador en el grifo de agua.

CARACTERÍSTICAS TÉCNICAS

- Fuente de alimentación: 3 V DC (4 pilas AA/LR6-1,5 V nuevas)
- Potencia Máxima : ≤ 20 dbm
- Banda de frecuencia : 2402 - 2480 MHz
- Frecuencia de funcionamiento : 868 MHz (Europa)
- Alcance máximo de Bluetooth: 10 metros sin interferencias
- Tipo de apertura : válvula motorizada
- Rango de temperatura : 0° a 45°C
- Presión de entrada de agua : de 0,5 a 8 bar
- Caudal : 42 L/min (4 bar)

ADVERTENCIAS

- El programador PNR04BT está diseñado para uso privado en el jardín, exclusivamente para exteriores y solo para controlar aspersores o sistemas de riego.
- No debe utilizarse con fines industriales ni entrar en contacto con productos químicos, materiales inflamables o explosivos.
- Debe instalarse verticalmente (tuerca hacia arriba) para evitar cualquier infiltración en el compartimiento de la batería.
- Use este temporizador solo con agua. La temperatura no debe exceder los 45° C. No usar con "aguas duras" y limpie el filtro si es necesario.
- La presión de trabajo debe estar entre 0,5 y 8 bar máximo.
- No utilice pilas recargables, sólo pilas alcalinas nuevas. Cámbialas al comienzo de cada temporada. Después de una ausencia prolongada, verifique el estado de las baterías.
- Invernación: el programador no resiste las heladas, por lo que en invierno deberá almacenarse en un lugar seco y protegido de las heladas. No olvide quitar la pila del programador.

El controlador contiene muchos materiales recuperables o reciclables. No se debe tirar en los cubos de basura domésticos, sino en los contenedores especialmente previstos
- Directiva (UE) 2018/849 -

El programador cumple con la directiva europea
- N° 2014/30/UE -



IT LEGGERE ATTENTAMENTE E CONSERVARE PER RIFERIMENTO FUTURO

Grazie per avere scelto nostro programmatore Bluetooth® PNR04BT.

Grazie alla sua applicazione, sul vostro telefono o tablet, potete controllare e programmare vostro programmatore Bluetooth® fino a 10 metri di distanza senza interferenze.

Facile da installare e semplice di uso, l'applicazione è totalmente gratuita.

Per la programmazione giornaliera, settimanale e ciclica, il programmatore Bluetooth® PNR04BT consente l'irrigazione di 4 diverse zone da un unico rubinetto. Ogni valvola è indipendente e programmabile individualmente tramite l'app.

Assegna un nome alle diverse zone di irrigazione, proteggi il tuo programmatore con una password e monitora facilmente i programmi attuali o futuri sull'applicazione.

È possibile gestire più programmatori della stessa gamma a partire dalla stessa applicazione.

INSTALLAZIONE

Del programmatore

1. Inserire 4 nuove batterie alcaline AA 1,5 V (non incluse):

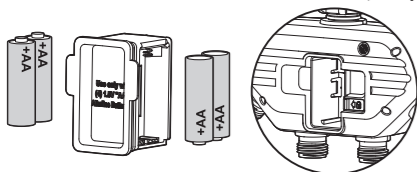

Aprire il coperchio sul retro del dispositivo. Inserire le 4 nuove batterie alcaline AA da 1,5 V. Riposizionare il vano batterie.

NB : Sostituisce le batterie quando la luce lampeggia in rosso o quando la luce sull'app ti avvisa che le batterie devono essere sostituite.

2. Vostro programmatore Bluetooth® è ora in modalità di associazione e lampeggerà in verde ogni 2 secondi. Sentirete anche due clic a circa 2 secondi di distanza. Questo è normale e assicura che la valvola sia chiusa prima di aprire il rubinetto dell'acqua.

3. Tenere l'unità in posizione verticale, collegarlo al rubinetto da 1" (o 3/4" con l'aiuto del riduttore) e collegare il/i tubo/i da giardino alle uscite del programmatore (racordi rapidi).

NB : Serrare il riduttore solo a mano.

4. Apri il rubinetto dell'acqua. L'alimentazione dell'acqua deve essere aperta affinché il programmatore funzioni correttamente.

NB: è possibile interrompere l'irrigazione in qualsiasi momento, sia durante l'irrigazione manuale che per una durata programmata.

Dall'applicazione

Scaricare e installare gratuitamente l'applicazione sul vostro telefono o tablet (compatibili con i dispositivi Bluetooth® 4.0, minimo richiesto iOS 9 e Android V7.0)

Ricerca, su Google Play Store o App Store, l'applicazione EDEN Water Timer:



Una volta installata e avviata l'applicazione, Vi verrà chiesto di configurare vostro programmatore Bluetooth®. Se possedete più programmatori della stessa gamma, l'applicazione visualizzerà tutti i vostri programmatori Bluetooth® che potrete configurare singolarmente.

NB: non dimenticare di attivare il Bluetooth® sul vostro telefono o tablet in modo che l'associazione con il vostro programmatore possa essere stabilito correttamente. In tal caso l'applicazione ti offrirà di attivarla se ciò non è stato fatto.

L'associazione è richiesta solo una volta. Nelle operazioni successive dell'applicazione, la sincronizzazione sarà automatica con tutti i programmatori abbinati. **Attenzione : Due persone non possono collegarsi simultaneamente ! Solo un utente alla volta può essere collegato al dispositivo.**

CONFIGURAZIONE DEL PROGRAMMATORE



Premere su o sul "Device" per configurare vostro programmatore.

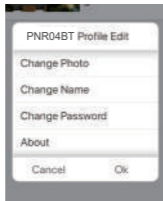

Potete modificare la foto, il nome e la password del programmatore. **NB : Se possedete più programmatori della stessa gamma, potete nominarli in modo diverso per aiutarvi a identificarli meglio.**

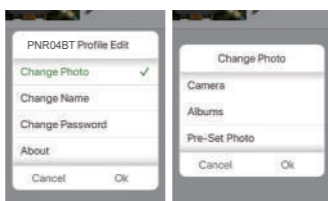

Premere su "Change Photo" per modificare la foto.

Camera : per scattare una foto direttamente con la fotocamera.

Album : per scegliere una foto già esistente nella vostra galleria foto.

Pre-set photo : per ripristinare la foto predefinita dell'applicazione.

Premere il pulsante "OK" per registrare o su "Cancel" per cancellare le modifiche.

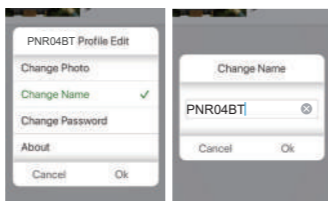

Premere su "Change Name" per modificare il nome del programmatore.

Immettere il nome desiderato per il programmatore (massimo 12 caratteri).

Premere il pulsante "OK" per registrare o su "Cancel" per cancellare le modifiche.

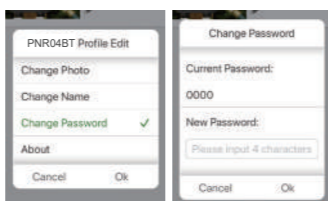

Premere su "Change Password" se volete proteggere vostro programmatore con una Password o modificarlo (massimo 4 caratteri).

Premere il pulsante "OK" per registrare o su "Cancel" per cancellare le modifiche.

NB : l'impostazione di una password consente di proteggere vostro programmatore Bluetooth® da "utenti non autorizzati". Se si configura una password, gli altri utenti dovranno inserire la stessa password per accedere al dispositivo.

Se dimenticate la vs. Password, allora sarà necessario ripristinare il programmatore.

Per ripristinare il programmatore: rimuovere la custodia della batteria, quindi reinserire la custodia premendo contemporaneamente il pulsante "1", fino a quando l'indicatore della batteria diventa rosso. Rilasciare il pulsante "1". Il programmatore è stato ripristinato.

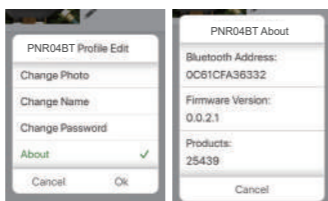

Premere "About" per consultare le informazioni del programmatore (versione del firmware, indirizzo Bluetooth ecc...).

Premere su "Cancel" per uscire.

CONFIGURAZIONE DELLE VALVOLE

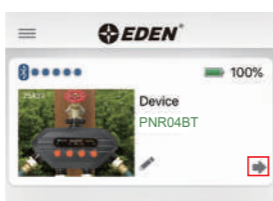

Premere su o l'immagine del programmatore per configurare le 4 valvole.

Premi o "My Valve" per configurare una delle 4 valvole:

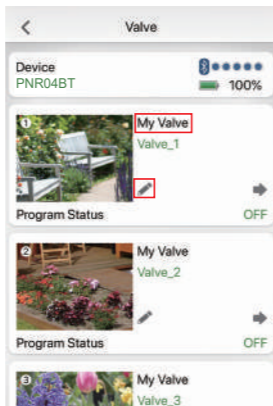

È possibile modificare la foto o il nome della valvola.

Premere "OK" per salvare o "Cancel" per annullare le modifiche.

Fate lo stesso per le altre valvole.

NB: se utilizzate più di una valvola sul vostro programmatore, sostituire la foto e il nome di ogni valvola, che permetterà di distinguere più facilmente l'area di irrigazione (orto, massicci, terrazza, ecc...).

PROGRAMMAZIONE

Vostro programmatore PNR04BT è dotato di 4 valvole che consentono il passaggio dell'acqua attraverso 4 canali separati, ciascuno con programmazione indipendente. **Risparmiate acqua programmando l'irrigazione del vostro giardino la mattina presto o la sera tardi (quando l'acqua evapora meno). Il programmatore attiverà automaticamente l'irrigazione secondo i programmi definiti. Evitare di fare funzionare due zone contemporaneamente per non compromettere il flusso d'acqua.**

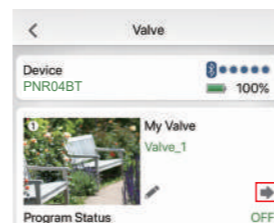

Premere per visualizzare le impostazioni della valvola e configurare la programmazione.

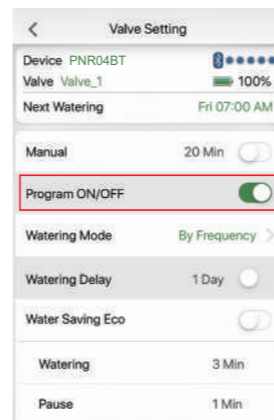

Attivare il modo "Program ON/OFF" per consultare il menu di programmazione e configurare le vostre preferenze di irrigazione.

Watering Mode : per scegliere la modalità di irrigazione per frequenza o per giorno della settimana.

Watering Delay : per sospendere l'irrigazione se piove.

Water Saving Eco : per creare un tempo di pausa nel ciclo di irrigazione.

Modalità di irrigazione per frequenza

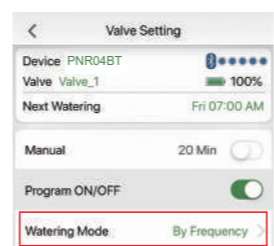

Premere su "Watering Mode".

Seleziona "By Frequency", e poi premere su "Setting".

Selezionando questa modalità, potete fare funzionare il dispositivo più volte durante la giornata.

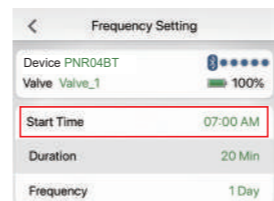

Premere "Start Time" per impostare l'ora di inizio dell'irrigazione.

Scorri verso l'alto o verso il basso per scegliere l'ora desiderata.

Poi premere "OK" per salvare.

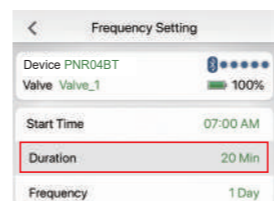

Premere "Duration" per scegliere il tempo di irrigazione.

Selezionare il tempo di irrigazione desiderato.

Poi premere "OK" per salvare.

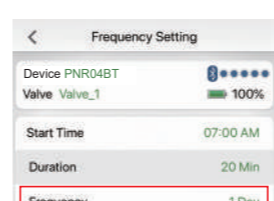

Premi "Frequency" per scegliere la frequenza d'irrigazione (per ora o per giorno).

Selezionare la frequenza di irrigazione desiderata.

Poi premere "OK" per salvare.

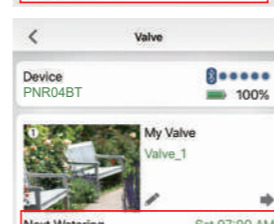

Una volta completata la programmazione, sul menu principale delle valvole, è necessario specificare la prossima partenza di irrigazione con data e ora.

Modalità di irrigazione per giorno della settimana

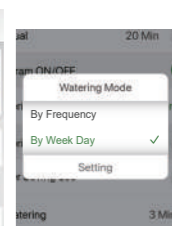
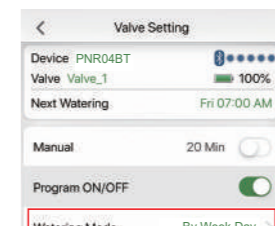

Premere su "Watering mode".

Selezionare "By week day", quindi premere "Setting".

Selezionando questa modalità, è possibile fare funzionare il dispositivo solo il(i) giorno(i) desiderato(i).

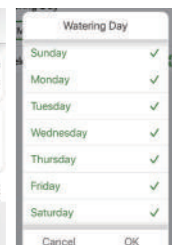
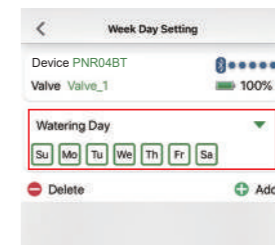

Selezionare o deselezionare il(i) giorno(i) desiderato(i).

Premere su "OK" per registrare.

NB : I giorni selezionati sono segnati.

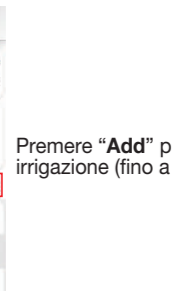
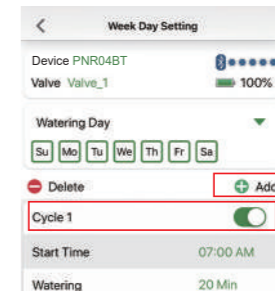

Premere "Add" per determinare un ciclo di irrigazione (fino a 12 cicli).

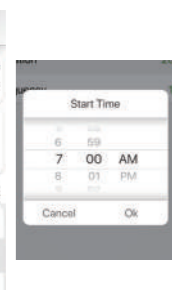
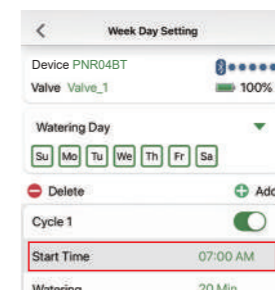

Premere "Start Time" per impostare l'ora di inizio dell'irrigazione.

Scorri verso l'alto o verso il basso per scegliere l'ora desiderata.

Quindi premere "OK" per salvare.

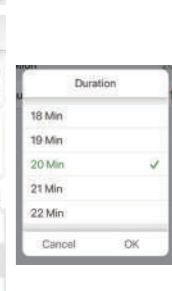
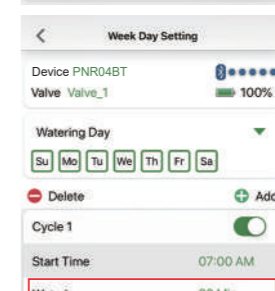

Premere "Watering" per scegliere il tempo di irrigazione.

Selezionare il tempo di irrigazione desiderato.

Quindi premere "OK" per salvare.

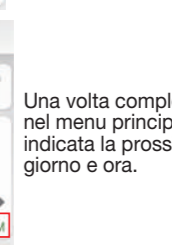
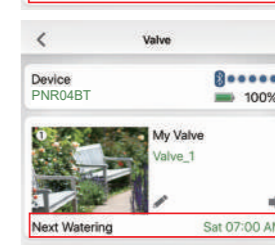

Una volta completata la programmazione, nel menu principale delle valvole deve essere indicata la prossima partenza di irrigazione con giorno e ora.

Modalità Delay

In caso di pioggia è possibile sospendere l'irrigazione:

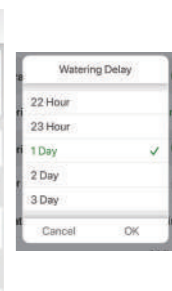
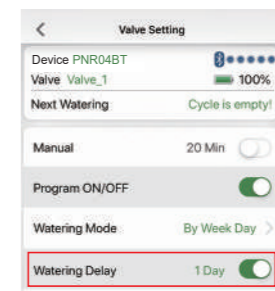

Attivare il modo "Watering Delay".

Premere la durata per visualizzare e scegliere la durata desiderata (da 1 ora a 7 giorni).

Dopo il periodo di sospensione, il programma di irrigazione riparte automaticamente.

Potete disattivare questa modalità in qualsiasi momento.

Modalità Risparmio di Acqua

Per dare il tempo al suolo di assorbire l'acqua o impedire un deflusso, questa modalità permette di creare un tempo di pausa nel ciclo di irrigazione:

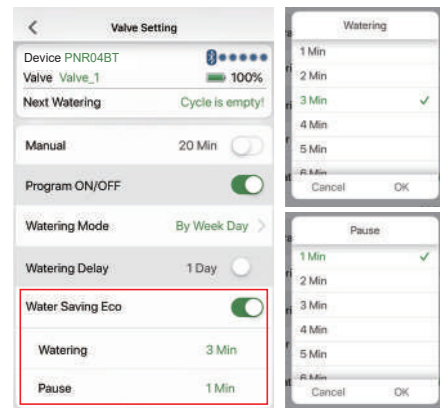

Attivare il modo "Water Saving Eco".

Impostare la durata di "Watering" e la durata di "Pause" in base alle proprie esigenze.

NB: puoi ignorare questa modalità se non è necessaria.

Questa modalità è da personalizzare in base al vostro:

- tipo di irrigazione (superficie o localizzata),
- tipo di terreno (pianeggiante o inclinato),
- tipo di suolo (sabbioso, argilloso, ecc.).

Ecco 3 esempi e l'impostazione suggerita:

- Localizzato (sistema a goccia): "Water" 5 MIN / "Pause" 2 MIN
- Superficie (irrigazione prato): "Water" 4 MIN / "Pause" 1 MIN
- Terreno in pendenza: "Water" 2 MIN / "Pause" 2 MIN

Una volta attivata questa modalità, gli intervalli definiti vengono applicati su tutti i cicli dell'acqua definiti per la valvola.

Funzionamento MANUALE

E' possibile irrigare manualmente, senza interrompere la programazione delle valvole. Esistono 2 metodi per attivare questa funzione:

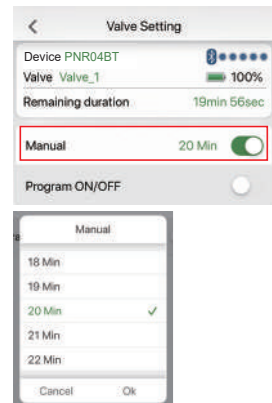

1. Tramite l'applicazione:

Attivare il modo "Manual" nelle impostazioni della valvola desiderata.

Imposta la durata in base alle tue esigenze.

2. Sul programmatore:

Uno qualsiasi dei quattro pulsanti rossi del vostro programmatore consente l'irrigazione manuale.

Premere 1 o 2 secondi su quella che desiderate attivare, poi rilasciare. Dovreste sentire la valvola aprirsi.

L'acqua inizierà a scorrere in base alla durata impostata nei parametri dell'applicazione (metodo 1).

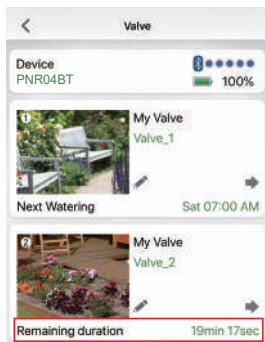

Una volta attivata la modalità manuale, è possibile trovare, sull'applicazione, il tempo rimanente sulla valvola corrispondente.

Per annullare la modalità manuale:

Premere nuovamente il pulsante del programmatore o disattivare il modo "Manual" nell'applicazione.

Modalità OFF

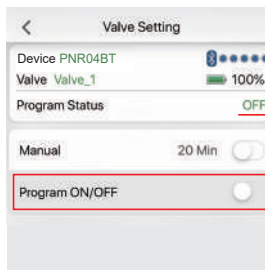

Se si desidera interrompere l'irrigazione per un periodo prolungato:

Disattivare il modo "Program ON/OFF".

Il programmatore non irrigerà più automaticamente e lo stato del programma mostrerà la parola **OFF**.

Per riavviare automaticamente l'irrigazione, è sufficiente riattivare il modo "Program ON/OFF".

Accesso rapido

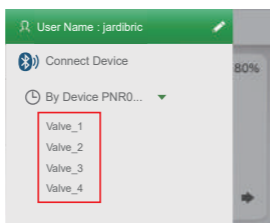

Potete accedere più rapidamente alle impostazioni delle valvole premendo il menu indicato in alto a sinistra.

IN CASO DI GUASTO

Se il programmatore non funziona, verificare i punti seguenti:

- il rubinetto di alimentazione dell'acqua è ben aperto,
- le batterie sono usate o installate male,
- la durata e la frequenza di irrigazione registrate sono quelle desiderate,
- il tempo di irrigazione non è più lungo della frequenza di irrigazione. **Ad esempio, non è possibile impostare un tempo di irrigazione di 90 minuti se la frequenza è impostata su 1 ora.**
- Se il programmatore non funziona ancora, contattare il negozio.

MANUTENZIONE

Pulire periodicamente vostro programmatore. Di tanto in tanto possono accumularsi sedimenti o sporcizia.

1. Chiudere il rubinetto, Retirare il programmatore del rubinetto e i raccordi che avete collegate alle 4 valvole.

Verificate che il filtro, posto all'ingresso del programmatore, sia privo di sedimenti.

2. Se il filtro è sporco, rimuoverlo dal programmatore e lavarlo sotto acqua pulita per pulirlo.

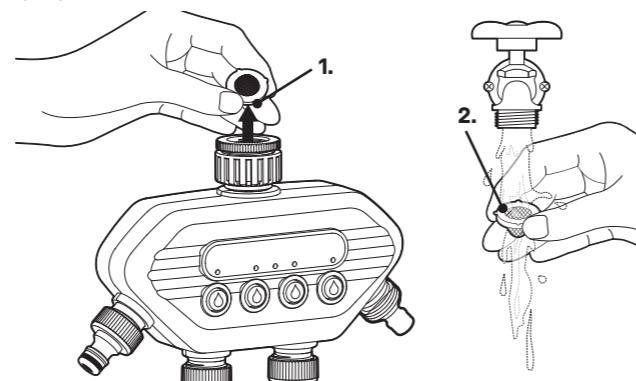

3. Per pulire il programmatore, attivare il modo MANUALE affinché di aprire le 4 valvole. Fate scorrere dell'acqua attraverso l'ingresso del programmatore, poi nelle 4 valvole, per verificare che non siano ostruzioni.

Se il flusso dell'acqua è corretto, disattivare la modalità MANUALE per chiudere le 4 valvole,

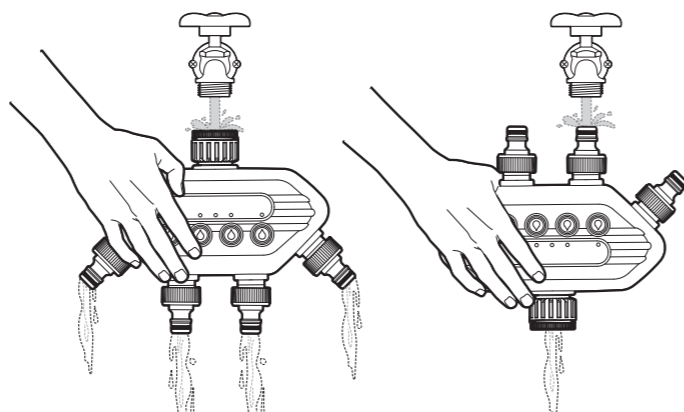

4. Ricordate di rimettere il filtro all'ingresso del programmatore e riposizionare il programmatore al rubinetto dell'acqua.

CARATTERISTICHE TECNICHE

- Alimentazione: 3V DC (4 nuove batterie AA/LR6-1,5V)
- Potenza massima: 20 dbm
- Banda di Frequenza: 2402 - 2480 MHz
- Frequenza operativa: 868 MHz (Europa)
- Portata massima Bluetooth: 10 metri senza interferenze
- Tipo di apertura: valvola motorizzata
- Gamma di temperature: da 0 a 45 C
- Pressione dell'acqua: da 0,5 a 8 bar
- Portata: 42 L/min (4 bar)

AVVERTENZE

- Il programmatore PNR04BT è destinato ad uso privato in giardino. È progettato esclusivamente per un'uso esterno per controllare irrigatori o sistemi di irrigazione.
- Non deve essere utilizzato per scopi industriali o venire a contatto con sostanze chimiche, materiali infiammabili o esplosivi.
- Deve essere installato verticalmente (dado verso l'alto) per evitare qualsiasi infiltrazione nel vano batteria.
- Utilizzare questo programmatore solo con acqua. Questa deve essere dolce e chiara e la sua temperatura non deve superare i 45 ° C. Controllare il filtro se necessario.
- La pressione di funzionamento deve essere compresa tra 0,5 e 8 bar al massimo.
- Non utilizzare batterie ricaricabili, solo batterie alcaline nuove. Cambiarle all'inizio di ogni inizio di stagione. Prima di un'assenza prolungata, controllare lo stato delle batterie.
- Svernamento: il programmatore teme il gelo, deve essere riposto in un luogo asciutto e al riparo dal gelo. Non dimenticare di rimuovere le batterie dal programmatore.

Il programmatore contiene molti materiali recuperabili o riciclabili. Non deve essere gettato nei bidoni domestici, ma nei contenitori appositamente previsti.

- Direttiva (UE) 2018/849 -

Il programmatore è conforme alla Direttiva Europea - N° 2014/30/EU -



PT ⓘ LER ATENTAMENTE E CONSERVAR PARA FUTURAS CONSULTAS

Obrigado por ter escolhido o nosso programador Bluetooth® PNR04BT.

Graças à sua aplicação, no seu telemóvel ou tablet, pode controlar e programar o seu programador Bluetooth® até 10 metros de distância, sem interferências.

Fácil de instalar e usar, o aplicativo é totalmente gratuito.

Para uma programação diária, semanal ou cíclica, o programador PNR04BT Bluetooth® permite regar 4 zonas diferentes, a partir de uma única torneira. Cada válvula é independente e individualmente programável, através da aplicação.

Dê um nome às diferentes zonas de rega e proteja o seu programador com uma palavra-passe, monitorize facilmente as programações atuais ou futuras, na aplicação.

É possível gerir vários programadores da mesma gama a partir da mesma aplicação.

INSTALAÇÃO

Do programador

1. Insira 4 pilhas novas alcalinas AA 1,5 V (não incluídas):

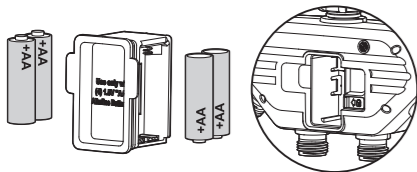

Abra a tampa na parte de trás do dispositivo. Insira as 4 pilhas novas alcalinas AA 1,5 V. Recoloque o compartimento das pilhas.

NB: Substitua as pilhas quando a luz piscar a vermelho, ou quando a luz da aplicação avisa que as pilhas precisam de ser substituídas.

2. O programador Bluetooth® está agora em modo de emparelhamento e piscará a verde, a cada 2 segundos. Você também ouvirá dois cliques, com intervalo de aproximadamente 2 segundos. Isto é normal e assegura que a válvula está fechada antes de abrir a torneira da água.

3. Manter o aparelho na posição vertical, conecte-a a uma torneira de 1" (ou 3/4" usando o redutor) e conecte a(s) mangueira(s) de jardim às saídas do programador (conexão rápida).
NB: Aperte a porca apenas manualmente.

4. Abra a torneira da água. O fornecimento de água deve ser ligado para que o programador funcione corretamente.
NB: Pode interromper a rega a qualquer momento, seja durante a rega manual ou durante um período programado.

A aplicação

Baixe e instale a aplicação gratuitamente no seu telefone ou tablet (compatível com dispositivos Bluetooth® 4.0, iOS 9 e Android V7.0 mínimos necessários).

Pesquise na Google Play Store ou na App Store pelo aplicativo EDEN Water Timer:



Assim que a aplicação estiver instalada e iniciada, ser-lhe-á pedido para configurar o seu programador Bluetooth®. Se você tiver vários programadores no mesmo alcance, a aplicação exibirá todos os seus programadores Bluetooth® que você poderá configurar individualmente.

Nota: não se esqueça de ativar o Bluetooth® no seu telefone ou tablet para que o emparelhamento com o seu programador possa ser estabelecido corretamente. Nesse caso, a aplicação, oferecerá a opção de ativá-lo, caso isso não tenha sido feito.

O emparelhamento é necessário apenas uma vez. Durante as operações subsequentes do aplicativo, a sincronização será automática com todos os controladores emparelhados.
Atenção: Duas pessoas não se podem conectar simultaneamente! Apenas um usuário de cada vez pode estar conectado ao dispositivo.

SETUP OF THE WATER TIMER

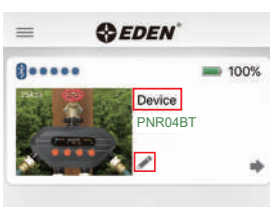

Pressione ou "Dispositivo" para configurar seu programador.

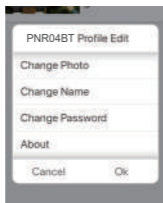

Você pode alterar a foto, nome e a senha do programador.
NB: se você tiver vários programadores da mesma gama, você pode nomeá-los de forma diferente, para os poder identificar melhor.

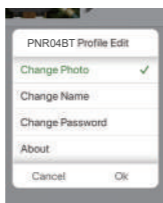

Toque em "Change Photo" para mudar a foto.

Camera: para tirar uma foto diretamente com a sua câmera.
Albums: para escolher uma foto já existente na sua galeria de fotografias.
Pre-set photo: para restaurar a foto predefinida do aplicativo.

A seguir, pressione "OK" para salvar ou "Cancel" para descartar as alterações.

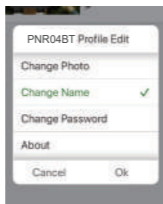

Toque em "Change Name" para alterar o nome do programador.

Digite o nome desejado para o seu programador (máximo de 12 caracteres). A seguir, pressione "OK" para salvar ou "Cancel" para descartar as alterações.

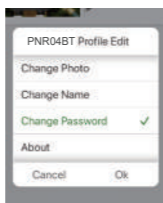

Toque em "Change Password" se desejar proteger seu programador com uma senha ou alterá-la (4 caracteres no máximo).

A seguir, pressione "OK" para salvar ou "Cancel" para descartar as alterações.

Nota: definir uma senha permite proteger seu programador Bluetooth® de "usuários não autorizados". Se você configurar uma senha, outros usuários precisarão inserir a mesma senha para acessar o dispositivo.

Caso se tenha esquecido da sua palavra-passe, terá de reiniciar o programador.

Para reinicializar o programador: retire a caixa das pilhas e em seguida, volte a inserir a caixa enquanto pressiona o botão "1" ao mesmo tempo, até que o indicador de bateria fique vermelho. Solte o botão "1". O programador foi redefinido.

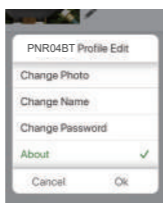

Toque em "About" para visualizar as informações do controlador (versão do firmware, endereço Bluetooth®, etc.)

Pressione "Cancel" para sair.

CONFIGURAÇÃO DA VÁLVULA

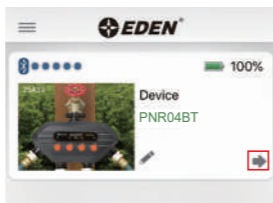

Carregue em ou na imagem do programador para configurar as 4 válvulas.

Pressione ou "My Valve" para configurar uma das 4 válvulas:

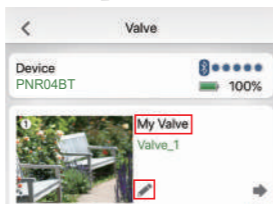

Você pode alterar a foto ou o nome da válvula. A seguir, pressione "OK" para salvar ou "Cancel" para descartar as alterações.

Faça o mesmo para as outras válvulas.

Nota: se utilizar mais do que uma válvula no seu controlador, substitua a foto e o nome de cada válvula, o que facilitará a distinção da zona de rega (horta, canteiros, terraço, etc...).

PROGRAMAÇÃO

O seu programador PNR04BT está equipado com 4 válvulas que permitem a passagem da água através de 4 canais separados, cada um com uma programação independente. Economize água programando o seu jardim, para ser regado no início da manhã ou no final da tarde (quando a água se evapora menos). O programador começará a regar automaticamente de acordo com os programas definidos. Evite executar duas zonas ao mesmo tempo para evitar comprometer o fluxo de água.

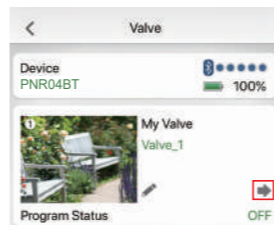

Pressione para visualizar as configurações da válvula e configurar a programação.

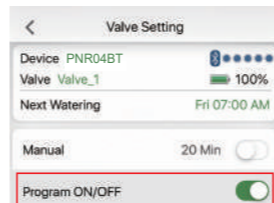

Ativar o "Program ON/OFF" para abrir o menu de programação e configurar as suas preferências de rega.

Watering Mode: para escolher o modo de rega por frequência ou por dia da semana.

Watering Delay: para suspender a rega em caso de chuva.

Water Saving Eco: para criar um tempo de pausa no ciclo da rega.

Modo de rega por frequência

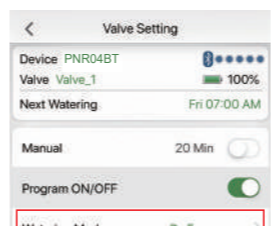

Toque em "Watering Mode". Selecione "By Frequency" e, em seguida, pressione "Setting".

Ao selecionar este modo, você pode operar o dispositivo várias vezes ao dia.

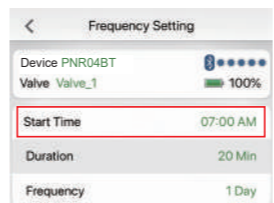

Toque em "Start Time" para definir a hora de início da rega. Role para cima ou para baixo para escolher a hora desejada.

Em seguida, toque em "OK" para salvar.

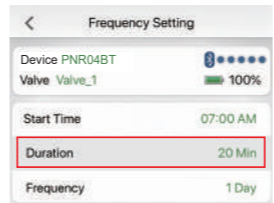

Toque em "Duration" para escolher o tempo de rega. Selecione o tempo de rega desejada.

Em seguida, toque em "OK" para salvar.

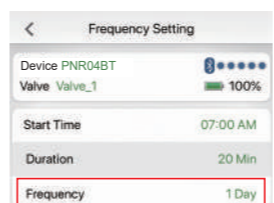

Toque em "Frequency" para escolher a frequência de rega (por hora ou por dia). Selecione a frequência de rega desejada.

Em seguida, toque em "OK" para salvar.

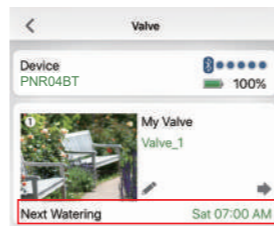

Uma vez finalizada a programação, no painel principal das válvulas, deve-se indicar o próximo início de rega, com a data e a hora.

Modo de rega por dia da semana

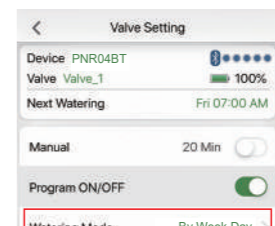

Toque em "Watering mode".

Selecione "By week day" e, em seguida, toque em "Setting".

Ao selecionar este modo, você poderá operar o dispositivo somente no(s) dia(s) desejado(s).

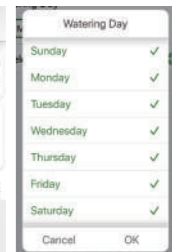
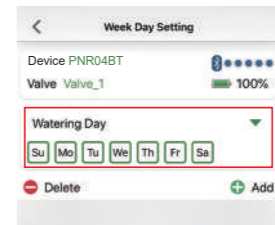

Selecione ou desmarque o(s) dia(s) desejado(s).

Em seguida, pressione "OK" para salvar.

NB: Os dias selecionados são enquadrados.

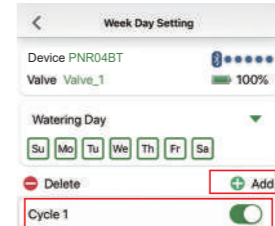

Pressione em "Add" para determinar um ciclo de rega (até um máximo de 12 ciclos).

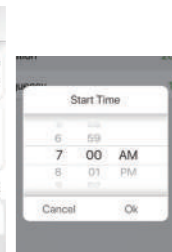
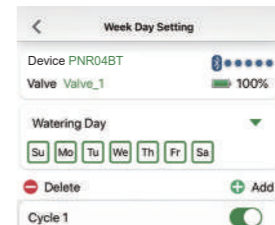

Toque em "Start Time" para definir a hora de início da rega.

Role para cima ou para baixo para escolher a hora desejada.

Em seguida, pressione "OK" para salvar.

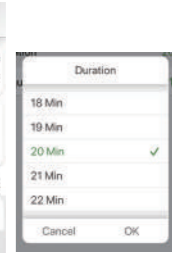
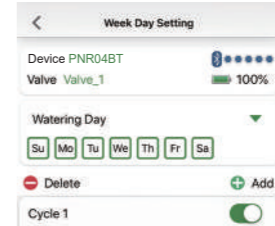

Toque em "Watering" para escolher o tempo de rega.

Selecione o tempo de rega desejada.

Em seguida, pressione "OK" para salvar.

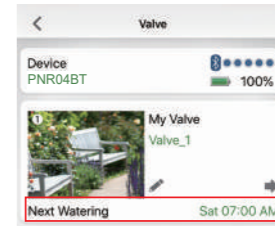

Uma vez finalizada a programação, no painel principal das válvulas, deve-se indicar o próximo início de rega, com o dia e a hora.

Modo de Atraso

Em caso de chuva é possível suspender a rega:

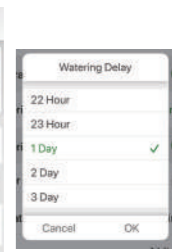
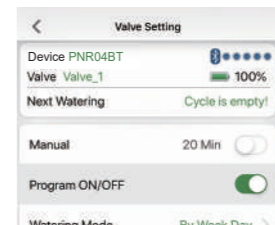

Ative a barra "Watering Delay".

Toque na duração a visualizar e escolha a duração pretendida (de 1 hora a 7 dias).

Após o período de suspensão, o programa de rega será retomado automaticamente.

Você pode desativar este modo a qualquer momento.

Modo de poupança de água

Para dar tempo ao solo de absorver a água ou evitar escoamento, este modo permite criar um tempo de pausa no ciclo de rega:

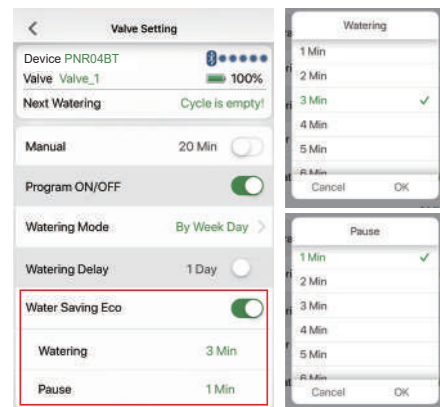

Ative a barra de “Water Saving Eco”.

Ajuste o tempo de “Watering” e o tempo de “Pause” de acordo com as suas necessidades.

NB : you can skip this setting if not needed.

Este modo deve ser personalizado de acordo com o seu:

- tipo de rega (superfície ou localizada),
- tipo de terreno (plano ou inclinado),
- tipo de solo (arenoso, argiloso, etc...).

Aqui estão 3 exemplos e configurações sugeridas:

- Localizada (sistema de gota a gota): “Water” 5 MIN / “Pause” 2 MIN
- Superfície (rega de relva): “Water” 4 MIN / “Pause” 1 MIN
- Solo inclinado: “Water” 2 MIN / “Pause” 2 MIN

Uma vez activado este modo, os intervalos definidos aplicam-se a todos os ciclos de água definidos para a válvula.

Função Manual

É possível regar manualmente, sem interromper a programação das válvulas. Existem 2 métodos para ativar esta função:

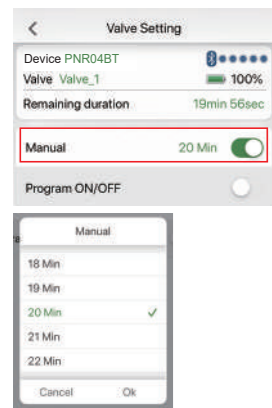

1. Através da aplicação:

Ative a barra “Manual” nas configurações da válvula desejada.

Defina o tempo de rega de acordo com as suas necessidades.

2. No programador:

Qualquer um dos quatro botões vermelhos no seu programador, permite rega manual.

Pressione 1 ou 2 segundos naquele botão que você deseja ativar e solte. Você deve-rá ouvir a válvula a abrir.

A água começará a fluir de acordo com o tempo configurado, nas configurações do aplicativo (método 1).

Uma vez ativado o modo manual, você pode encontrar, na aplicação, o tempo restante na válvula correspondente.

Para anular o modo manual:

Pressione novamente no botão do programador, ou desligue a barra “Manual” na aplicação.

Modo OFF

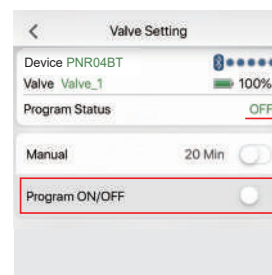

Caso necessite de parar de regar, por um período prolongado:

Desative a opção “Program ON/OFF”.

O programador deixará de regar automaticamente e o estado do programa apresentará a palavra **OFF**.

Para reiniciar a rega automaticamente, basta reativar o “Program ON/OFF”.

Acesso rápido

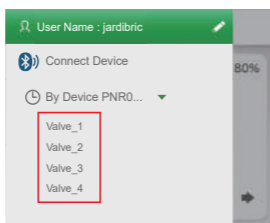

Você pode aceder mais rapidamente às configurações da válvula, pressionando no menu suspenso ☰ no canto superior esquerdo.

EM CASO DE AVARIA

Caso o programador não funcione, verificar os seguintes pontos:

- a torneira de entrada de água está aberta,
- as pilhas não estão gastas ou mal instaladas,
- o tempo e a frequência da rega registradas, são as desejadas,
- o tempo da rega não é superior à frequência da rega.
Por exemplo, não pode definir um tempo de rega para 90 minutos se a frequência estiver definida para 1 hora.
- se o programador ainda não funcionar, entre em contato com sua loja.

MANUTENÇÃO

Limpe periodicamente o seu programador. De tempos em tempos, sedimentos ou sujidades podem-se acumular no aparelho.

1. Feche a torneira. Remova o programador da torneira, bem como as conexões que você conectou às 4 válvulas. Verificar se o filtro, localizado na entrada do programador, está livre de qualquer sedimento.

2. Se o filtro estiver sujo, retire-o do programador e passe por água limpa para o limpar.

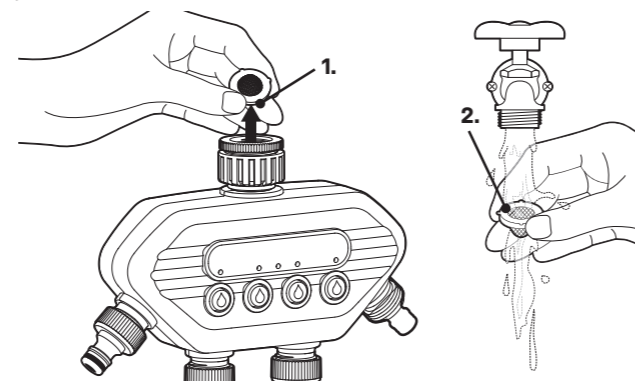

3. Para limpeza do programador, ligue o modo MANUAL para abrir todas as 4 válvulas. Passe água pela entrada do programador e depois pelas 4 válvulas, para verificar se não existe qualquer obstrução. Se o fluxo de água estiver correto, desative o modo MANUAL para fechar as 4 válvulas.

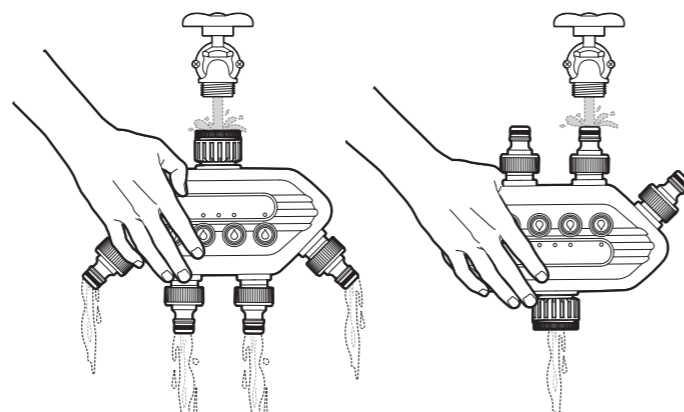

4. Não se esqueça de colocar o filtro de volta na entrada do programador e reposicionar o temporizador na torneira da água.

CARACTERÍSTICAS TÉCNICAS

- Fonte de alimentação: 3V DC (4 pilhas AA/LR6-1,5V novas)
- Potência Máxima : ≤ 20 dbm
- Banda de frequência : 2402 - 2480 MHz
- Frequência operacional : 868 MHz (Europa)
- Alcance máximo do Bluetooth: 10 metros sem interferência
- Tipo de abertura : válvula motorizada
- Faixa de temperaturas : 0° a 45°C
- Pressão de entrada de água : de 0,5 a 8 bar
- Fluxo : 42 L/min (4 bar)

AVISOS

- O programador PNR04BT destina-se a uma utilização privada no jardim. Foi concebido exclusivamente para uso externo, para controlar aspersores ou sistemas de rega.
- Não deve ser utilizado para fins industriais ou entrar em contato com produtos químicos, materiais inflamáveis ou explosivos.
- Deve ser instalado verticalmente (porca para cima), para evitar qualquer infiltração no compartimento das pilhas.
- Usar este temporizador apenas com água. A água deve de ser macia e limpa e a sua temperatura não deve ultrapassar 45° C. Verifique o filtro se necessário.
- A pressão de funcionamento máxima deve estar entre 0,5 e 8 bar.
- Não use pilhas recarregáveis, apenas pilhas alcalinas novas. Colocar pilhas novas no início de cada temporada. Antes de uma ausência prolongada, verifique o estado das pilhas.
- Inverno : o programador não está protegido a geadas, deve ser armazenado em local seco e protegido do gelo. Não se esqueça de retirar as pilhas do programador.

O programador contém muitos materiais recuperáveis ou recicláveis. Não deve ser depositado nas lixeiras domésticas, mas sim nos recipientes especialmente previstos.
- Diretiva (UE) 2018/849 -

O programador está em conformidade com a diretiva europeia
- N° 2014/30/UE -



PRZECZYTAJ UWAŻNIE I ZACHOWAJ NA PRZYSZŁOŚĆ

Dziękujemy za wybranie naszego programatora Bluetooth® PNR04BT.

Dzięki dedykowanej aplikacji na telefon lub tablet możesz sterować i ustawiać swój programator Bluetooth® w odległości do 10 metrów.

Całkowicie darmowa, łatwa w instalacji oraz obsłudze aplikacja.

Programowanie dzienne, tygodniowe i cykliczne - programator PNR04BT Bluetooth® umożliwia podlewanie 4 różnych stref nawadniania z jednego źródła wody. Każdy zawór jest niezależny i indywidualnie programowany za pomocą aplikacji.

Nadaj nazwy różnym strefom nawadniania, zabezpiecz swój sterownik hasłem i łatwo monitoruj bieżące lub nadchodzące harmonogramy w aplikacji.

Możliwe jest zarządzanie kilkoma programatorami tego samego typu z tej samej aplikacji.

INSTALACJA

Programatora

1. Włóż 4 nowe baterie alkaliczne AA 1,5 V (brak w zestawie):

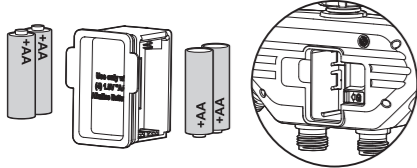

Otwórz pokrywkę z tyłu urządzenia. Włóż 4 nowe baterie alkaliczne AA 1,5 V. Wymień komorę baterii.

Uwaga: Baterie należy wymienić, gdy lampka miga na czerwono lub gdy lampka w aplikacji ostrzega o konieczności wymiany baterii.

2. Twój programator Bluetooth® jest teraz w trybie parowania i co 2 sekundy będzie migać na zielono. Usłyszysz również dwa kliknięcia w odstępie około 2 sekund. Jest to normalne i zapewnia zamknięcie zaworu przed odkręceniem kranu.

3. Przytrzymaj urządzenie pionowo, podłącz je do kranu 1" (lub 3/4" przy użyciu reduktora) i podłącz wąż (węże) ogrodowy(e) do wyjść programatora (szybkoszłącka).

Uwaga: Zakręcaj nakrętkę tylko ręcznie.

4. Odkręć kran z wodą. Dopływ wody musi być zapewniony, aby programator działał prawidłowo. **Uwaga: Podlewanie można zatrzymać w dowolnym momencie, zarówno podczas ręcznego nawadniania, jak i podczas nawadniania zaprogramowanego.**

O aplikacji

Pobierz i zainstaluj bezpłatnie aplikację na swoim telefonie lub tablecie (kompatybilna z urządzeniami Bluetooth® 4.0, wymagane minimum iOS 9 i Android V7.0).

Wyszukaj w Google Play Store lub App Store aplikację "EDEN Water Timer":



EDEN Water Timer

Po zainstalowaniu i uruchomieniu aplikacji pojawi się prośba o skonfigurowanie programatora Bluetooth®.

Jeśli masz kilka programatorów o tym samym zasięgu, aplikacja wyświetli wszystkie Twoje programatory Bluetooth®, które możesz indywidualnie skonfigurować.

Uwaga: nie zapomnij aktywować Bluetooth® w telefonie lub tablecie, aby poprawnie sparować się z programatorem. W takim przypadku aplikacja proponuje aktywację, jeśli nie zostało to zrobione.

Parowanie jest wymagane tylko raz. Podczas kolejnych operacji aplikacji synchronizacja będzie automatyczna z dowolnymi sparowanymi programatorami. **Uwaga: Dwie osoby nie mogą łączyć się jednocześnie! W danym momencie na urządzeniu może być zalogowany tylko jeden użytkownik.**

KONFIGURACJA PROGRAMATORA



Naciśnij lub "Device" aby skonfigurować harmonogram.

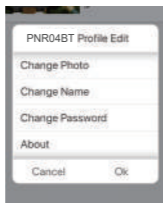

Możesz zmienić zdjęcie, nazwę i hasło programatora. **Uwaga: jeśli masz kilka programatorów z tej samej gamy, możesz nazwać je inaczej, aby lepiej je zidentyfikować.**

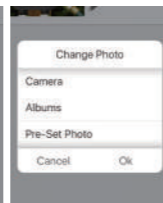
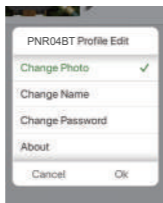

Stuknij "Change Photo", aby modyfikować zdjęcie.

Camera : aby zrobić zdjęcie bezpośrednio aparatem.

Album : aby wybrać istniejące zdjęcie z galerii zdjęć.

Pre-set photo : aby przywrócić predefiniowane zdjęcie aplikacji.

Następnie naciśnij "OK", aby zapisać lub "Cancel", aby odrzucić zmiany.

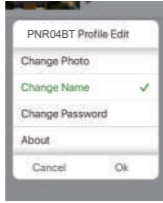

Stuknij "Change Name", aby zmienić nazwę programatora.

Wprowadź żadaną nazwę programatora (maksymalnie 12 znaków).

Następnie naciśnij "OK", aby zapisać lub "Cancel", aby odrzucić zmiany.

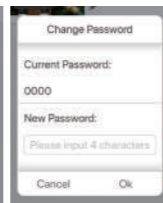
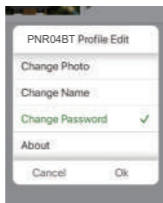

Naciśnij "Change Password", jeśli chcesz zabezpieczyć programator hasłem lub zmienić je (maksymalnie 4 znaki).

Następnie naciśnij "OK", aby zapisać lub "Cancel", aby odrzucić zmiany.

Uwaga: Ustawienie hasła umożliwia ochronę programatora Bluetooth® przed "nieautoryzowanymi użytkownikami". Jeśli skonfigurujesz hasło, inni użytkownicy będą musieli wprowadzić to samo hasło, aby uzyskać dostęp do urządzenia.

Jeśli zapomnieliś hasła, będziesz musiał zresetować programator.

Aby zresetować programator: wyjmij pojemnik na baterie, a następnie włóż ponownie pojemnik, naciskając jednocześnie przycisk "1", aż wskaźnik baterii zmieni kolor na czerwony. Zwolnij przycisk "1". Harmonogram został zresetowany.

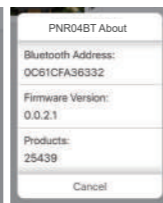
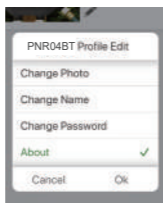

Dotknij opcji "About", aby wyświetlić informacje o kontrolerze (wersja oprogramowania układowego, adres Bluetooth® itp).

Naciśnij "Cancel", aby wyjść.

KONFIGURACJA ZAWORÓW

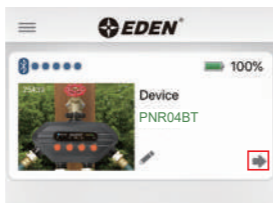

Naciśnij lub obraz programatora, aby skonfigurować 4 zawory.

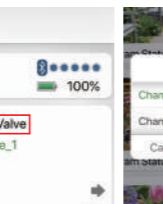
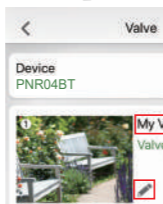

Możesz zmienić zdjęcie lub nazwę zaworu.

Następnie naciśnij "OK", aby zapisać lub "Cancel", aby odrzucić zmiany.

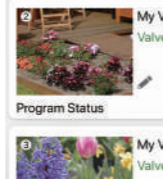

Zrób to samo dla pozostałych zaworów.

Uwaga: jeśli używasz więcej niż jednego zaworu w swoim sterowniku, wymień zdjęcie i nazwę każdego zaworu, co ułatwi rozróżnienie strefy podlewania (ogródek warzywny, grządki, taras itp.).

PROGRAMOWANIE

Twój programator PNR04BT jest wyposażony w 4 zawory, które umożliwiają przepływ wody przez 4 oddzielne kanały, każdy z niezależnym programowaniem. Oszczędzaj wodę, planując podlewanie ogrodu wcześniej rano lub późnym wieczorem (kiedy woda najmniej paruje). Zegar automatycznie rozpocznie nawadnianie zgodnie ze zdefiniowanymi programami. Unikaj uruchamiania dwóch stref jednocześnie, aby uniknąć zakłócenia przepływu wody.

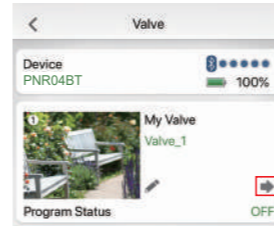

Naciśnij , aby wyświetlić ustawienia zaworu i skonfigurować programowanie.

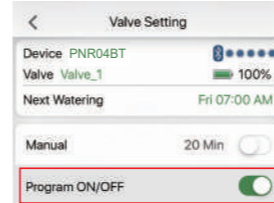

Aktywuj "Program ON/OFF", aby rozwinąć menu harmonogramu i skonfigurować preferencje dotyczące nawadniania.

Watering Mode : wybór trybu nawadniania według częstotliwości lub dnia tygodnia.

Watering Delay : aby wstrzymać nawadnianie w przypadku deszczu.

Water Saving Eco : aby utworzyć czas przerwy w cyklu nawadniania.

Tryb nawadniania według częstotliwości

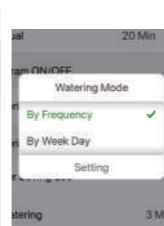
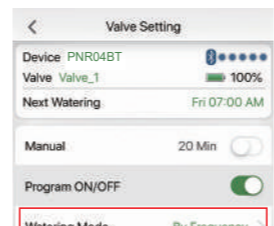

Dotknij "Watering Mode".

Wybierz "By Frequency", a następnie naciśnij "Setting".

Wybierając ten tryb, możesz obsługiwać urządzenie kilka razy w ciągu dnia.

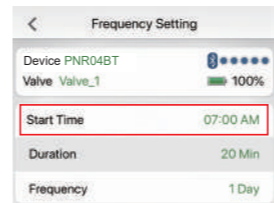

Dotknij "Start Time", aby ustawić czas rozpoczęcia nawadniania.

Przewiń w górę lub w dół, aby wybrać żądany czas.

Następnie dotknij "OK", aby zapisać.

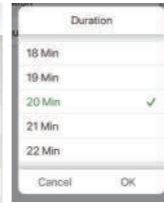
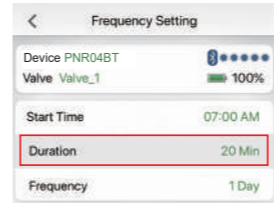

Naciśnij "Duration", aby wybrać czas trwania nawadniania.

Wybierz żądany czas trwania nawadniania.

Następnie naciśnij "OK", aby zapisać.

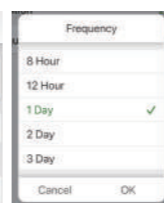
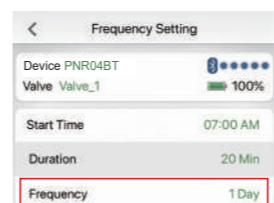

Dotknij opcji "Frequency", aby wybrać częstotliwość podlewania (na godzinę lub na dzień).

Wybierz żadaną częstotliwość nawadniania.

Następnie naciśnij "OK", aby zapisać.

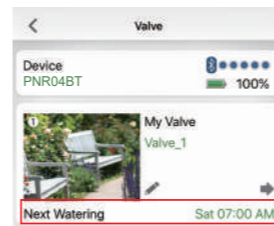

Po zakończeniu programowania na głównym pulpicie zaworów należy wskazać następny start nawadniania wraz z datą i godziną.

Tryb nawadniania według dnia tygodnia

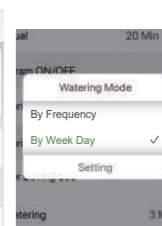
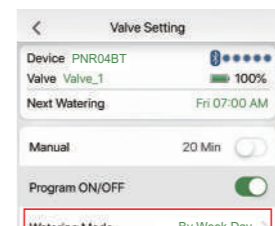

Dotknij "Watering mode".

Wybierz "By week day", a następnie dotknij "Setting".

Wybierając ten tryb, możesz obsługiwać urządzenie tylko w żądany dzień (dni).

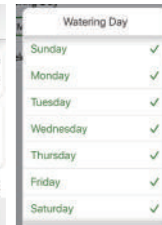
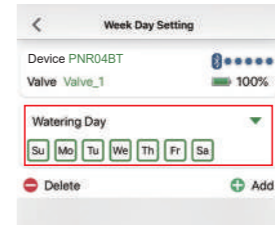

Zaznacz lub odznacz żądane dni.

Następnie naciśnij "OK", aby zapisać.

Uwaga: Wybrane dni są otoczone ramką.

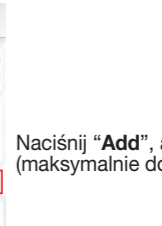
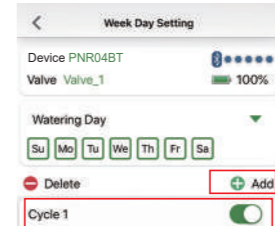

Naciśnij "Add", aby określić cykl nawadniania (maksymalnie do 12 cykli).

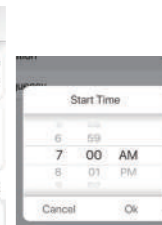
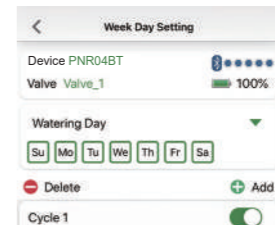

Dotknij "Start Time", aby ustawić czas rozpoczęcia nawadniania.

Przewiń w górę lub w dół, aby wybrać żądany czas.

Następnie naciśnij "OK", aby zapisać.

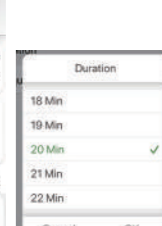
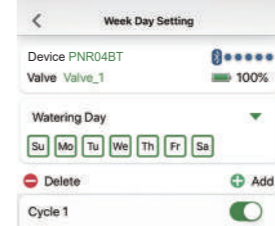

Naciśnij "Watering", aby wybrać czas trwania nawadniania.

Wybierz żądany czas trwania nawadniania.

Następnie naciśnij "OK", aby zapisać.

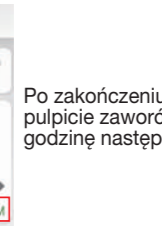
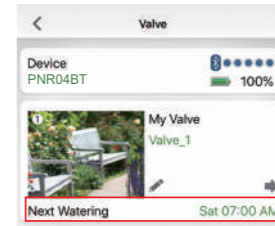

Po zakończeniu programowania na głównym pulpicie zaworów należy wskazać dzień i godzinę następnego rozpoczęcia nawadniania.

Tryb Opóźnienia

W przypadku deszczu istnieje możliwość wstrzymania podlewania:

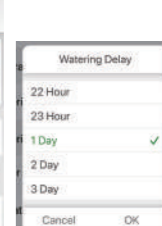
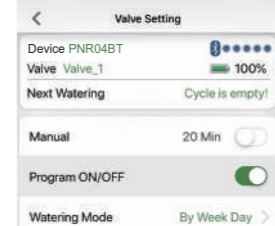

Aktywuj pasek "Watering Delay".

Dotknij czasu trwania do wyświetlenia i wybierz żądany czas trwania (od 1 godziny do 7 dni).

Po okresie zawieszenia program nawadniania zostanie automatycznie wznowiony.

Możesz wyłączyć ten tryb w dowolnym momencie.

Tryb oszczędzania wody

Aby dać glebie czas na wchłonięcie wody lub zapobieganie odpływowi, ten tryb umożliwia utworzenie przerwy w cyklu nawadniania:

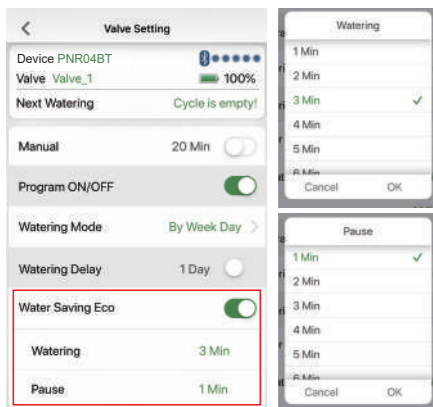

Aktywuj pasek "Water Saving Eco".

Dostosuj czas trwania "Watering" i "Pause" do swoich potrzeb.

Uwaga: możesz zignorować ten tryb, jeśli nie jest to konieczne.

Ten tryb należy spersonalizować zgodnie z Twoimi:

- rodzaj podlewania (powierzchniowe lub miejscowe),
- rodzaj terenu (płaski lub pochyły),
- rodzaj gleby (piaszczyste, gliniaste itp).

Oto 3 przykłady i sugerowane ustawienie:

- Lokalne (system kropelkowy): "Water" 5 MIN / "Pause" 2 MIN
- Powierzchnia (podlewanie trawnika): "Water" 4 MIN / "Pause" 1 MIN
- Pochyły teren: "Water" 2 MIN / "Pause" 2 MIN

Po włączeniu tego trybu zdefiniowane interwały są stosowane do wszystkich cykli wodnych zdefiniowanych dla zaworu.

Ręczna obsługa

Możliwe jest ręczne podlewanie, bez przerywania programowania zaworów. Istnieją 2 metody aktywacji tej funkcji:

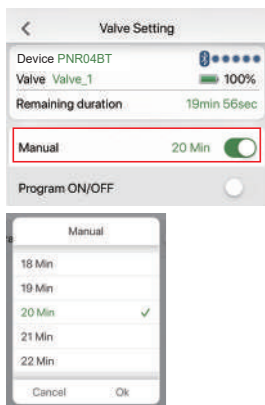

1. Za pomocą aplikacji:

Aktywuj pasek "Manual" w ustawieniach żądanego zaworu.

Ustaw czas trwania zgodnie ze swoimi potrzebami.

2. Na programatorze:

Dowolny z czterech czerwonych przycisków na kontrolerze umożliwia ręczne nawadnianie.

Naciśnij i przytrzymaj przez 1 lub 2 sekundy ten, który chcesz aktywować, a następnie zwolnij. Powinieneś usłyszeć, jak zawór się otwiera.

Woda zacznie płynąć zgodnie z czasem ustawionym w ustawieniach aplikacji (metoda 1).

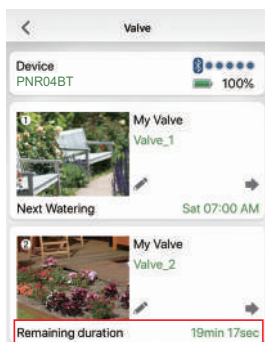

Po włączeniu trybu ręcznego można znaleźć w aplikacji pozostały czas na odpowiednim zaworze.

Aby anulować tryb ręczny:

Naciśnij ponownie przycisk timera lub wyłącz pasek "Manual" w aplikacji.

Tryb OFF

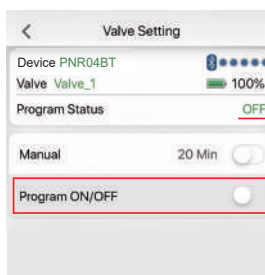

Jeśli chcesz zatrzymać podlewanie na dłuższy czas:

Wyłącz "Program ON/OFF".

Sterownik nie będzie już automatycznie nawadniał, a status programu będzie pokazywał słowo **OFF**.

Aby automatycznie wznowić nawadnianie, po prostu ponownie włącz "Program ON/OFF".

Szybki dostęp

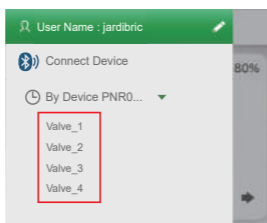

Dostęp do ustawień zaworu można uzyskać szybciej, naciskając menu rozwijane w lewym górnym rogu.

W PRZYPADKU AWARII

Jeśli programator nie działa, sprawdź następujące punkty:

- zawór dopływu wody jest otwarty,
- baterie nie są zużyte lub nieprawidłowo zainstalowane,
- zarejestrowany czas trwania i częstotliwość podlewania są tymi, które ustwiłeś,
- czas trwania nawadniania nie jest dłuższy niż częstotliwość nawadniania. **Na przykład nie można ustawić czasu trwania nawadniania na 90 minut, jeśli częstotliwość jest ustawiona na 1 godzinę.**
- Jeśli programator nadal nie działa, skontaktuj się ze swoim sklepem.

KONSERWACJA

Okresowo czyść programator.

Od czasu do czasu może się tam gromadzić osad lub brud.

1. Zakręć kran. Wyjmij programator z kranu oraz złączki podłączone do 4 zaworów. Sprawdź, czy filtr znajdujący się na wlocie programatora jest wolny od osadów.

2. Jeśli filtr jest brudny, wyjmij go z programatora i przepłucz pod czystą wodą, aby go wyczyścić.

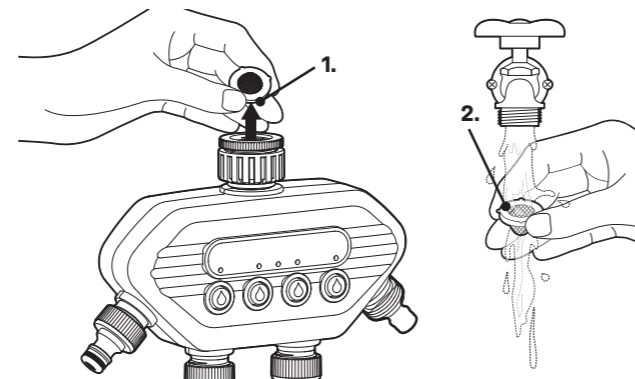

3. Aby wyczyścić programator, włącz tryb RĘCZNY, aby otworzyć wszystkie 4 zawory. Przepuść wodę przez wlot programatora, a następnie przez wszystkie 4 zawory, aby sprawdzić, czy woda nie przecieka. Jeśli przepływ wody jest prawidłowy, wyłącz tryb RĘCZNY, aby zamknąć 4 zawory.

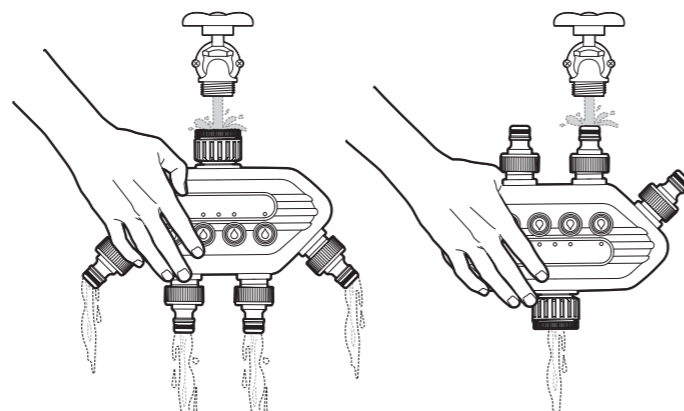

4. Pamiętaj o ponownym umieszczeniu filtra na wlocie programatora, a następnie przestaw programator na kranie.

CHARAKTERYSTYKA TECHNICZNA

- Zasilanie: 3V DC (4 baterie AA/LR6-1,5V)
- Maksymalna moc: ≤ 20 dbm
- Pasmo częstotliwości: 2402 - 2480 MHz
- Częstotliwość robocza: 868 MHz (Europa)
- Maksymalny zasięg Bluetooth: 10 metrów bez zakłóceń
- Rodzaj otwierania: zawór motoryczny
- Zakres temperatury: 0° do 45°C
- Ciśnienie wlotowe wody: od 0,5 do 8 bar
- Przepływ: 42 l/min (4 bary)

OSTRZEŻENIA

- Programator PNR04BT jest przeznaczony do użytku prywatnego w ogrodzie. Jest przeznaczony wyłącznie do użytku na zewnątrz do sterowania zraszaczami lub systemami nawadniającymi.
- Nie wolno używać go do celów przemysłowych ani nie może wchodzić w kontakt z chemikaliami, materiałami łatwopalnymi lub wybuchowymi.
- Musi być zainstalowany pionowo (nakrętka do góry), aby zapobiec przedostaniu się płynu do komory baterii.
- Używaj tego programatora tylko z wodą. Powinna być miękka i klarowna, a jego temperatura nie powinna przekraczać 45°C. W razie potrzeby sprawdź filtr.
- Ciśnienie robocze musi wynosić maksymalnie od 0,5 do 8 barów.
- Nie używaj akumulatorów, tylko nowych baterii alkalicznych. Zmieniaj je na początku każdego sezonu. Przed dłuższą nieobecnością sprawdź stan baterii.
- Zimowanie: programator jest wrażliwy na mróz, musi być przechowywany w suchym miejscu chronionym przed mrozem. Nie zapomnij wyjąć baterii z programatora.

Programator zawiera wiele materiałów, które można odzyskać lub poddać recyklingowi. Nie należy go wyrzucać do domowych pojemników na śmieci, ale do specjalnie do tego przeznaczonych pojemników

- Dyrektywa (UE) 2018/849 -

Programator jest zgodny z dyrektywą europejską - N° 2014/30/UE -



Λειτουργία εξοικονόμησης νερού

Για να δώσετε χρόνο στο έδαφος να απορροφήσει το νερό ή να αποτρέψετε την απορροή, αυτή η λειτουργία σας επιτρέπει να δημιουργήσετε έναν χρόνο παύσης στον κύκλο ποτίσματος:

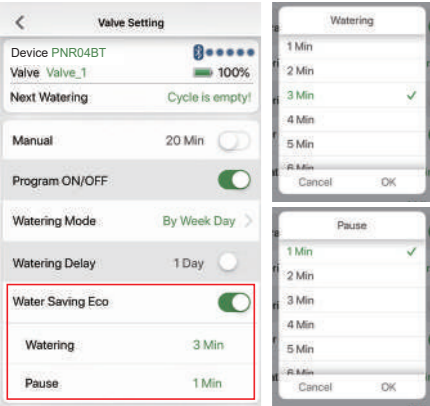

Ενεργοποιήστε τη μπάρα **“Water Saving Eco”** (Εξοικονόμηση νερού).

Ορίστε διάρκεια στο **“Watering”** (Πότισμα) και στη **“Pause”** (Διακοπή) ανάλογα με τις ανάγκες σας.

Σημείωση: μπορείτε να αγνοήσετε αυτήν τη λειτουργία εάν δεν είναι απαραίτητη.

Αυτή η λειτουργία πρέπει να εξατομικεύεται σύμφωνα με:

- το είδος ποτίσματος (επιφανειακό ή τοπικό),
- τον τύπο εδάφους (επίπεδο ή επικλινές),
- το είδος εδάφους (αμμώδες, αργιλώδες κ.λπ.).

Ακολουθούν 3 παραδείγματα και προτεινόμενες ρυθμίσεις:

- Τοπικό (σύστημα άρδευσης στάγδην): **“Watering”** 5 ΛΕΠΤΑ / **“Pause”** 2 ΜΙΝ
- Περιοχή (πότισμα γκαζόν): **“Watering”** 4 ΜΙΝ / **“Pause”** 1 ΛΕΠΤΟ
- Έδαφος με κλίση: **“Watering”** 2 ΜΙΝ / **“Pause”** 2 ΜΙΝ

Μόλις ενεργοποιηθεί αυτή η λειτουργία, τα καθορισμένα διαστήματα εφαρμόζονται σε όλους τους κύκλους νερού που έχουν καθοριστεί για τη βαλβίδα.

Μη αυτόματη λειτουργία

Υπάρχει δυνατότητα χειροκίνητου ποτίσματος, χωρίς διακοπή του προγραμματισμού των βαλβίδων. Υπάρχουν 2 τρόποι για να ενεργοποιήσετε αυτήν τη λειτουργία:



1. Μέσω της εφαρμογής:

Ενεργοποιήστε τη μπάρα **“Manual”** στις ρυθμίσεις της επιθυμητής βαλβίδας.

Ορίστε τη διάρκεια ανάλογα με τις ανάγκες σας.

2. Στον προγραμματιστή:

Οποιοδήποτε από τα τέσσερα κόκκινα κουμπιά στον προγραμματιστή επιτρέπει το μη αυτόματο πότισμα.

Πατήστε 1 ή 2 δευτερόλεπτα αυτό που θέλετε να ενεργοποιήσετε και, στη συνέχεια, αφήστε το. Θα πρέπει να ακούσετε τη βαλβίδα να ανοίγει.

Το νερό θα αρχίσει να ρέει σύμφωνα με τη διάρκεια που έχει οριστεί στις ρυθμίσεις της εφαρμογής (μέθοδος 1).

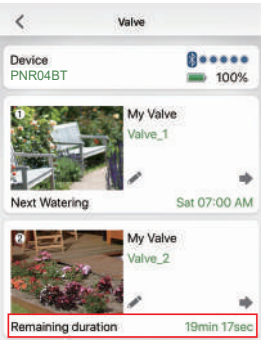

Μόλις ενεργοποιηθεί η μη αυτόματη λειτουργία, μπορείτε να βρείτε στην εφαρμογή τον υπολειπόμενο χρόνο στην αντίστοιχη βαλβίδα.

Για να ακυρώσετε τη μη αυτόματη λειτουργία:

Πατήστε ξανά το κουμπί του προγραμματιστή ή απενεργοποιήστε τη μπάρα **“Manual”** στην εφαρμογή.

Απενεργοποίηση λειτουργίας

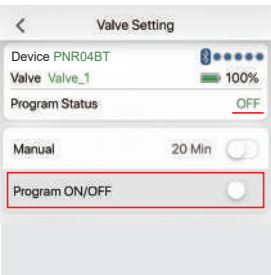

Εάν θέλετε να σταματήσετε το πότισμα για μεγάλο χρονικό διάστημα:

Απενεργοποιήστε τη μπάρα **“Program ON/OFF”**.

Ο προγραμματιστής δε θα ποτίζει πλέον αυτόματα και η κατάσταση του προγράμματος θα εμφανίζει τη λέξη **OFF**.

Για να ξεκινήσετε πάλι το αυτόματο πότισμα, απλώς ενεργοποιήστε ξανά την μπάρα **“Program ON/OFF”**.

Γρήγορη πρόσβαση

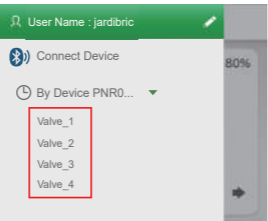

Μπορείτε να αποκτήσετε πρόσβαση στις ρυθμίσεις της βαλβίδας πιο γρήγορα πατώντας το αναπτυσσόμενο μενού ☰, επάνω αριστερά.

ΣΕ ΠΕΡΙΠΤΩΣΗ ΒΛΑΒΗΣ

Εάν ο προγραμματιστής δε λειτουργεί, ελέγξτε τα εξής:

- ότι η βρύση παροχής νερού είναι ανοιχτή,
 - ότι οι μπαταρίες δεν είναι εξαντλημένες ή δεν έχουν εγκατασταθεί σωστά,
 - ότι η διάρκεια και η συχνότητα ποτίσματος που έχουν καταγραφεί είναι οι επιθυμητές,
 - ότι η διάρκεια ποτίσματος δεν είναι μεγαλύτερη από τη συχνότητα ποτίσματος.
- Για παράδειγμα, δεν μπορείτε να ορίσετε τη διάρκεια άρδευσης σε 90 λεπτά εάν η συχνότητα έχει οριστεί σε 1 ώρα.**
- Εάν ο προγραμματισμός εξακολουθεί να μη λειτουργεί, επικοινωνήστε με το κατάστημά σας.

ΣΥΝΤΗΡΗΣΗ

Καθαρίζετε περιοδικά τον προγραμματιστή σας. Περιστασιακά, μπορεί να συγκεντρωθούν ιζήματα ή βρωμιά.

1. Κλείστε τη βρύση. Αφαιρέστε το χρονόμετρο από τη βρύση καθώς και τους συνδέσμους που συνδέσατε στις 4 βαλβίδες. Ελέγξτε ότι το φίλτρο, που βρίσκεται στην είσοδο του προγραμματιστή, είναι απαλλαγμένο από ιζήματα.

2. Εάν το φίλτρο είναι βρώμικο, αφαιρέστε το από τον προγραμματιστή και περάστε το κάτω από τρεχούμενο νερό για να το καθαρίσετε.

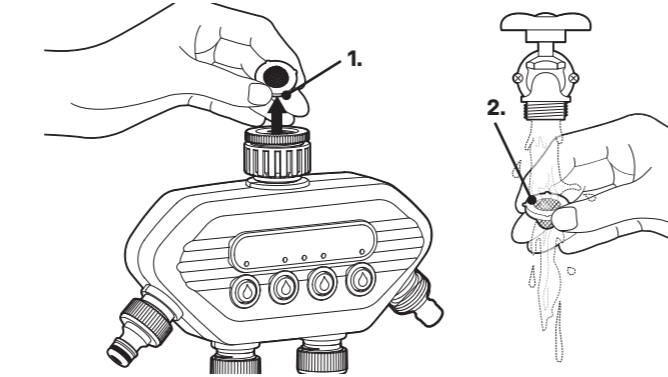

3. Για να καθαρίσετε τον προγραμματιστή, ενεργοποιήστε τη ΜΗ ΑΥΤΟΜΑΤΗ λειτουργία για να ανοίξετε τις 4 βαλβίδες. Αφήστε να τρέξει νερό μέσα από το στόμιο εισροής του προγραμματιστή και μετά μέσα από τις 4 βαλβίδες, για να βεβαιωθείτε ότι δεν υπάρχουν αποφράξεις. Εάν η ροή του νερού είναι σωστή, απενεργοποιήστε τη ΜΗ ΑΥΤΟΜΑΤΗ λειτουργία για να κλείσετε τις 4 βαλβίδες.

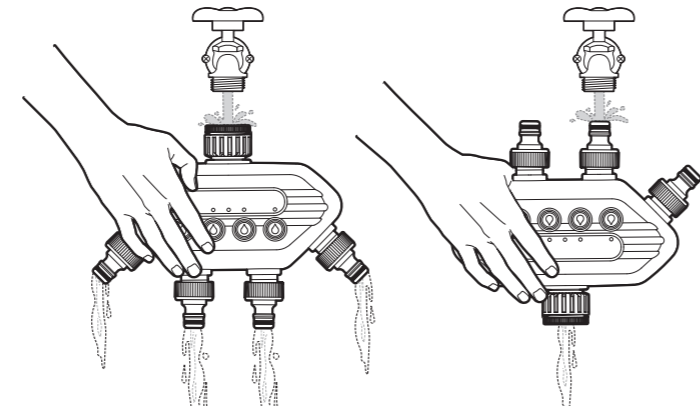

4. Επανατοποθετήστε προσεκτικά το φίλτρο στην εισροή του προγραμματιστή και στη συνέχεια επανατοποθετήστε τον προγραμματιστή στη βρύση νερού.

ΤΕΧΝΙΚΑ ΧΑΡΑΚΤΗΡΙΣΤΙΚΑ

- Τροφοδοσία: 3V DC (4 καινούργιες μπαταρίες AA LR6/1,5V)
- Μέγιστη απόδοση: ≤ 20dbm
- Ζώνη συχνότητων: 2402 - 2480 MHz
- Συχνότητα λειτουργίας: 868 MHz (Ευρώπη)
- Μέγιστη εμβέλεια Bluetooth: 10 μέτρα χωρίς παρεμβολές
- Τύπος ανοίγματος: μηχανοκίνητη βαλβίδα
- Εύρος θερμοκρασίας: 0° έως 45°C
- Πίεση εισόδου νερού: από 0,5 έως 8 bar
- Ρυθμός ροής: 42 L/min (4 bar)

ΠΡΟΕΙΔΟΠΟΙΗΣΕΙΣ

• Ο προγραμματιστής PNR04BT προορίζεται για ιδιωτική χρήση στον κήπο. Είναι σχεδιασμένος αποκλειστικά για εξωτερική χρήση για τον έλεγχο ψεκαστήρων ή συστημάτων άρδευσης.

• Δεν πρέπει να χρησιμοποιείται για βιομηχανικούς σκοπούς ή/και δεν πρέπει να έρθει σε επαφή με χημικές ουσίες, εύφλεκτα ή εκρηκτικά υλικά.

• Πρέπει να τοποθετηθεί καθέτως (με το περικόγλιο προς τα πάνω) ώστε να αποφευχθεί η οποιαδήποτε διείσδυση στη θήκη των μπαταριών.

• Χρησιμοποιήστε αυτόν τον προγραμματιστή μόνο με νερό. Το νερό πρέπει να είναι μαλακό και καθαρό και η θερμοκρασία του δεν πρέπει να υπερβαίνει τους 45°C. Ελέγξτε εάν είναι απαραίτητο να μπει ένα φίλτρο.

• Η πίεση λειτουργίας πρέπει να κυμαίνεται μεταξύ 0,5 ελάχιστο και 8 μέγιστο ατμόσφαιρες (bar).

• Μη χρησιμοποιείτε επαναφορτιζόμενες μπαταρίες, παρά μόνο καινούργιες αλκαλικές μπαταρίες. Να τις αλλάζετε στην αρχή της κάθε εποχής. Μετά από μια μεγάλη περίοδο απενεργοποίησης, να ελέγχετε την κατάσταση των μπαταριών.

• Διαχείμαση: Ο προγραμματιστής καταστρέφεται από τον παγετό, πρέπει να φυλάσσεται σε μέρος στεγνό και μη ψυχρό/παγωμένο. Θυμηθείτε να αφαιρέσετε τις μπαταρίες από τον προγραμματιστή.

Ο προγραμματιστής περιέχει πολλά πολύτιμα ή ανακυκλώσιμα υλικά.

Δεν πρέπει να απορρίπτεται σε οικιακά σκουπίδια, αλλά σε ειδικά σχεδιασμένα δοχεία

- Dyrektywa (UE) 2018/849 -

Προγραμματιστής που συμμορφώνεται με την ευρωπαϊκή οδηγία

- N° 2014/30/UE -



ВНИМАТЕЛЬНО ПРОЧИТЕ И СОХРАНИТЕ ДЛЯ ПОСЛЕДУЮЩИХ КОНСУЛЬТАЦИЙ

Спасибо что выбрали наш Bluetooth® программатор PNR04BT. Благодаря приложению на телефоне или планшете вы сможете регулировать и управлять Bluetooth® программатором на расстоянии до 10 м при прямой видимости. Простое приложение можно установить и использовать совершенно бесплатно. Bluetooth® программатор PNR04BT для ежедневного, еженедельного и циклического программирования позволяет поливать 4 различные зоны с помощью одного водопроводного крана. Каждый клапан является независимым и программируется индивидуально с помощью приложения. Назовите каждую зону полива, защитите программатор паролем и легко отслеживайте текущие и будущие программы в приложении. Из одного приложения можно управлять несколькими программаторами из одной серии.

УСТАНОВКА

программатора

1. Вставьте 4 новые щелочные батареи AA 1,5 В (не входят в комплект):

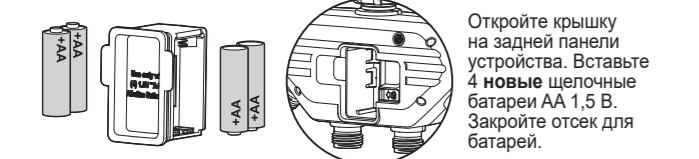

Откройте крышку на задней панели устройства. Вставьте 4 новые щелочные батареи AA 1,5 В. Закройте отсек для батарей.

Примечание. Замените батареи, если индикатор мигает красным цветом или в приложении отображается предупреждение о необходимости замены батарей.

2. Теперь Bluetooth® программатор находится в режиме сопряжения и его индикатор будет мигать зеленым цветом каждые 2 секунды. Вы также услышите два щелчка с интервалом примерно в 2 секунды. Это нормально и гарантирует, что клапан закрыт и теперь можно открывать водопроводный кран.

3. Держите устройство вертикально, подсоедините его к крану 1" (или 3/4" мм с помощью редуктора), а затем подсоедините шланг(и) к выходам программатора (с помощью быстроразъемных соединений).

Примечание. Затягивать гайку нужно только вручную.

4. Откройте водопроводный кран. Для правильной работы программатора необходимо обеспечить подачу воды.

Примечание. Полив можно прекратить в любое время, независимо от того, выполняется он в ручном или запрограммированом режиме.

Приложение

Бесплатно скачайте и установите приложение на свой телефон или планшет (совместимо с устройствами с Bluetooth® 4.0, от iOS9 и Android V7.0).

В Google Play Store или App Store найдите приложение "EDEN Water Timer":

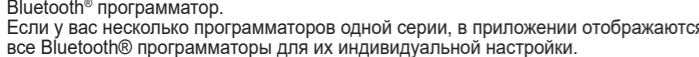

После установки и запуска приложения вам будет предложено настроить Bluetooth® программатор. Если у вас несколько программаторов одной серии, в приложении отображаются все Bluetooth® программаторы для их индивидуальной настройки.

Примечание. Не забудьте активировать Bluetooth® на своем телефоне или планшете, чтобы правильно выполнить сопряжение с программатором. Если Bluetooth® отключен, приложение предложит вам его активировать.

Сопряжение необходимо выполнить только один раз. При последующих операциях синхронизация будет происходить автоматически со всеми подключенными программаторами. **Внимание! К устройствам невозможно подключить два приложения одновременно! Одновременно к устройству может подключиться только один пользователь.**

НАСТРОЙКА ПРОГРАММАТОРА

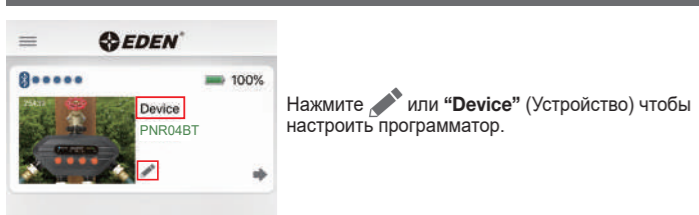

Нажмите или "Device" (Устройство) чтобы настроить программатор.

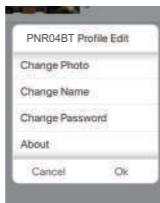

Вы можете изменить изображение, имя и пароль программатора. **Примечание.** Если у вас есть несколько программаторов одной серии, их можно назвать по-разному, чтобы вам было легче их идентифицировать.

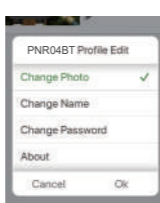

Нажмите "Change Photo" (Изменить изображение), чтобы сменить изображение.

Camera : чтобы сделать фото с помощью вашей камеры.

Album : чтобы выбрать фото из галереи.

Pre-set photo : чтобы установить предустановленное изображение из приложения.

Нажмите "OK", чтобы сохранить или "Cancel", чтобы отменить изменения.

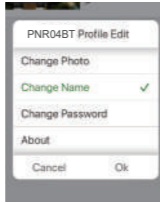

Нажмите "Change Name" (Изменить имя), чтобы изменить название программатора.

Введите желаемое название программатора (не более 12 символов).

Нажмите "OK", чтобы сохранить или "Cancel", чтобы отменить изменения.

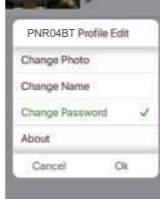

Нажмите "Change Password" (Изменить пароль), чтобы защитить программатор с помощью пароля или изменить его (не более 4 символов).

Нажмите "OK", чтобы сохранить или "Cancel", чтобы отменить изменения.

Примечание. Установка пароля позволяет защитить Bluetooth® программатор от неавторизованных пользователей. Если установить пароль, другие пользователи должны будут ввести его для доступа к устройству.

Если вы забыли пароль, вам необходимо перезагрузить программатор.

Для сброса таймера: извлеките корпус батареи, затем снова вставьте корпус, нажимая кнопку « 1 », пока индикатор батареи не станет красным. Отпустите кнопку « 1 ». Программатор сброшен.

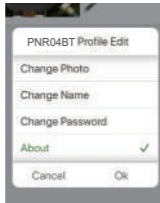

Нажмите "About" (Устройство) для просмотра информации о программаторе (версия прошивки, адрес Bluetooth® и т.д.).

Нажмите "Cancel" (Назад), чтобы выйти.

НАСТРОЙКА КЛАПАНОВ

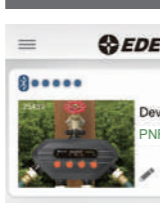

Нажмите или на изображение программатора, чтобы настроить 4 клапана.

Нажмите или "My Valve" (Мой клапан), чтобы настроить один из 4 клапанов:

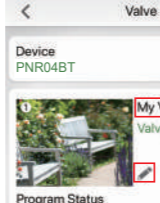

Изображение или название клапана можно изменить. Нажмите "OK", чтобы сохранить или "Cancel", чтобы отменить изменения.

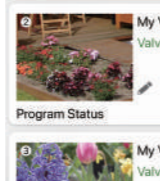

Проделайте то же самое с другими клапанами. **Примечание.** Если используется более одного клапана на программаторе, замените изображение и название каждого клапана, что позволит легче различать зоны полива (огород, клумбы, терраса и т.д.).

ПРОГРАММИРОВАНИЕ

Ваш программатор PNR04BT оснащен 4 клапанами, которые позволяют воде проходить через 4 отдельных канала, каждый из которых программируется независимо. Экономьте воду, планируя полив растений в саду на ранние утренние или поздние вечерние часы (когда вода испаряется меньше всего). Программатор автоматически начнет полив в соответствии с установленными программами. Избегайте одновременной работы двух зон, чтобы не нарушить поток воды.

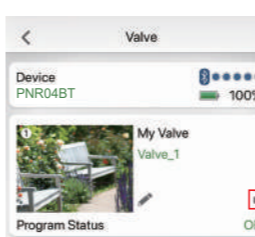

Нажмите для просмотра настроек клапана и программирования.

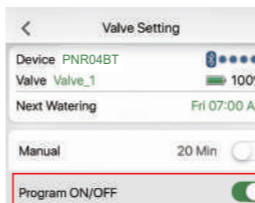

Активируйте панель "Program ON/OFF" (Прогр. Вкл./Откл.) чтобы открыть меню программирования и настроить параметры полива.

Watering Mode : позволяет выбрать режим полива по частоте или по дням недели.

Watering Delay : позволяет приостановить полив в случае дождя.

Water Saving Eco : позволяет задать временную паузу в цикле полива.

Режим полива по частоте

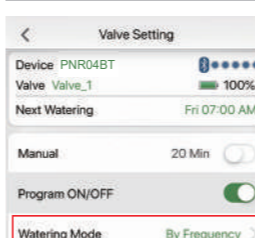

Нажмите "Watering Mode" (Режим полива). Выберите "By Frequency" (Периодичность), затем нажмите "Setting" (Параметр).

В этом режиме вы можете воспользоваться устройством несколько раз в течение дня.

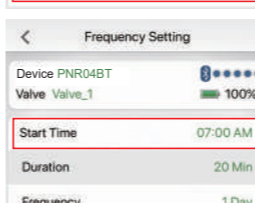

Нажмите "Start Time" (Время начала), чтобы задать начальное время полива.

Покрутите вверх или вниз, чтобы выбрать нужное время.

Нажмите "OK", чтобы сохранить.

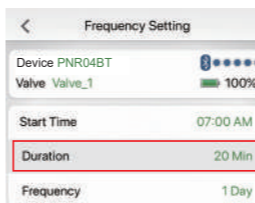

Нажмите "Duration" (Продолжительность), чтобы выбрать продолжительность полива.

Выберите желаемую продолжительность полива.

Нажмите "OK", чтобы сохранить.

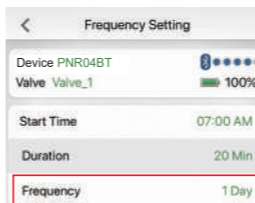

Нажмите "Frequency" (Частота), чтобы выбрать периодичность полива (в час или в день).

Выберите желаемую частоту полива.

Нажмите "OK", чтобы сохранить.

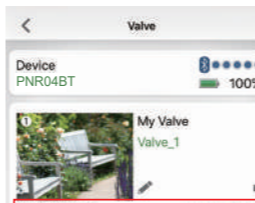

После завершения программирования на панели главного клапана должна быть указана дата и время начала следующего полива.

Режим полива по дням недели

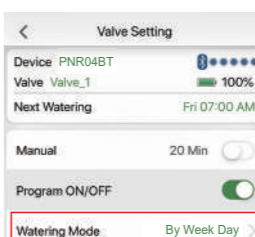

Нажмите "Watering mode" (Режим полива). Выберите "By week day" (День недели), затем нажмите "Setting" (Параметры).

Выбрав этот режим, вы можете эксплуатировать изделие только в нужный день (дни).

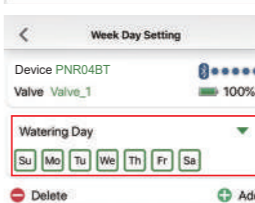

Выберите или отмените выбор нужного дня (дней). Нажмите "OK", чтобы сохранить.

Примечание. Выбранные дни будут выделены.

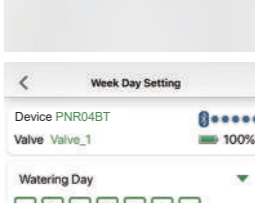

Нажмите "Add" (Добавить), чтобы задать цикл полива (до 12 циклов).

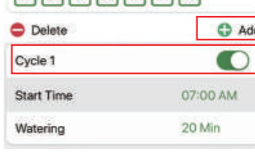

Нажмите "Start Time" (Время начала), чтобы задать время начала полива.

Покрутите вверх или вниз, чтобы выбрать нужное время.

Нажмите "OK", чтобы сохранить.

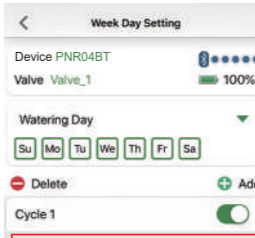

Нажмите "Duration" (Продолжительность), чтобы выбрать длительность полива.

Выберите желаемую продолжительность полива.

Нажмите "OK", чтобы сохранить.

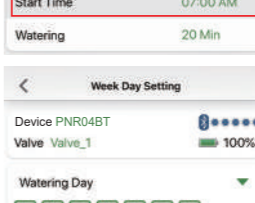

Нажмите "Watering" (Полив), чтобы выбрать длительность полива.

Выберите желаемую продолжительность полива.

Нажмите "OK", чтобы сохранить.

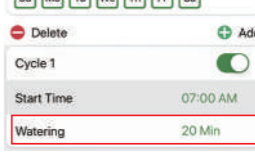

После завершения программирования на панели главного клапана должна быть указана дата и время начала следующего полива.

Режим задержки

В случае дождя полив можно приостановить:

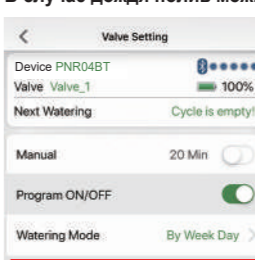

Откройте панель "Watering Delay" (Задержка полива). Нажмите длительность, чтобы отобразить выбранное значение длительности полива (от 1 часа до 7 дней).

После приостановки программа полива запустится снова автоматически.

Вы можете отключить этот режим в любое время.

Режим экономии воды

Чтобы дать почве время впитать воду или предотвратить сток, этот режим позволяет создавать паузы в цикле полива:

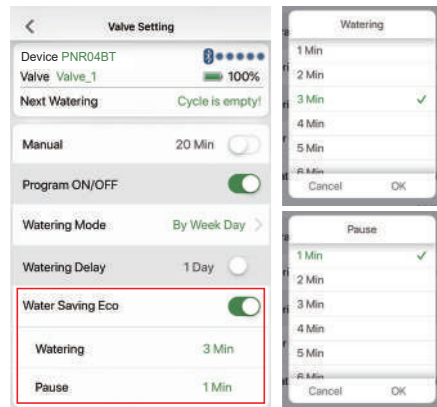

Откройте панель **“Water Saving Eco”** (Экономия воды).

Установите продолжительность полива **“Watering”** (Полив) и паузы **“Pause”** (Пауза) в зависимости от потребностей.

Примечание. Этот режим можно не использовать, если в нем нет необходимости.

Этот режим необходимо отрегулировать в зависимости от:

- тип полива (поверхностный или локализованный),
- тип местности (ровная или наклонная),
- тип грунта (песчаный, глинистый и т.д.).

Вот 3 примера и рекомендуемые настройки:

- Локальный (система капельного полива): **“Watering”** 5 МИН / **“Pause”** 2 МИН
- Поверхностный (полив газона): **“Watering”** 4 МИН / **“Pause”** 1 МИН
- Склон: **“Watering”** 2 МИН / **“Pause”** 2 МИН

После активации этого режима заданные интервалы применяются ко всем циклам полива, заданным для клапана.

Работа в ручном режиме

Полив можно осуществлять вручную, не прерывая программирования клапанов. Существует 2 способа активировать эту функцию:

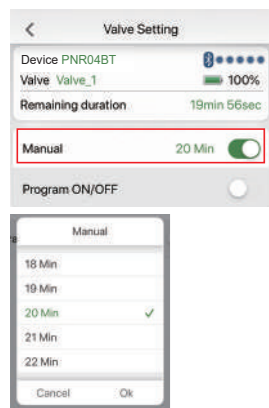

1. Через приложение:

Откройте панель **“Manual”** (Ручной) в меню регулировки желаемого клапана.

Установите продолжительность в соответствии с вашими потребностями.

2. На программаторе:

Любая из четырех красных кнопок на вашем контроллере позволяет управлять системой полива вручную.

Нажмите кнопку, которую вы хотите активировать, удерживайте 1 или 2 секунды, затем отпустите. Вы должны услышать, как открывается клапан.

Подача воды осуществляется в течение времени, указанного в настройках приложения (способ 1).

После активации ручного режима вы можете найти в приложении оставшееся время работы для соответствующего клапана.

Чтобы выйти из ручного режима:

Нажмите кнопку программатора еще раз или выключите панель **“Manual”** (Ручной) в приложении.

Отключение

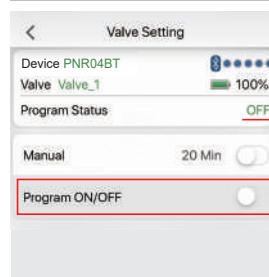

Если вы хотите прекратить полив на длительный период:

Отключите панель **“Program ON/OFF”** (Вкл./Откл. программатор).

Программатор больше не будет автоматически выполнять полив, а в статусе программы будет отображаться слово **OFF**.

Чтобы возобновить полив автоматически, просто повторно активируйте панель **“Program ON/OFF”**.

Быстрый доступ

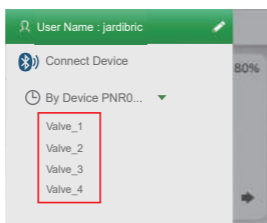

Вы можете быстро получить доступ к настройкам клапана, нажав раскрывающееся меню  , вверху слева.

В СЛУЧАЕ ПОЛОМКИ

Если программатор не работает, убедитесь что:

- кран подачи воды открыт,
 - батарейки не сели или установлены неправильно,
 - заданные продолжительность и частота полива – те, которые вам необходимы,
 - продолжительность полива не превышает частоту полива.
- Например, вы не можете установить продолжительность полива на 90 минут, если частота установлена на 1 час.**
- Если программатор по-прежнему не работает, обратитесь в магазин.

ТЕХНИЧЕСКОЕ ОБСЛУЖИВАНИЕ

Периодически чистите программатор. Время от времени осадок или грязь может накапливаться.

1. Закройте кран. Снимите программатора с крана, а также фитинги, которые вы подсоединили к 4 клапанам.

Убедитесь, что на входном фильтре программатора нет осадка.

2. Если фильтр загрязнен, снимите его с программатора и промойте под проточной водой, чтобы очистить.

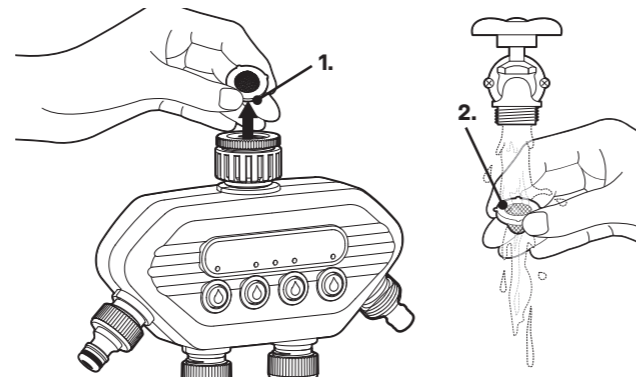

3. Чтобы очистить программатор, активируйте РУЧНОЙ режим, чтобы открыть 4 клапана. Пропустите воду через впускное отверстие программатора, затем через все 4 клапана, чтобы проверить наличие засорений.

Если расход воды правильный, выйдите из РУЧНОГО режима, чтобы закрыть 4 клапана.

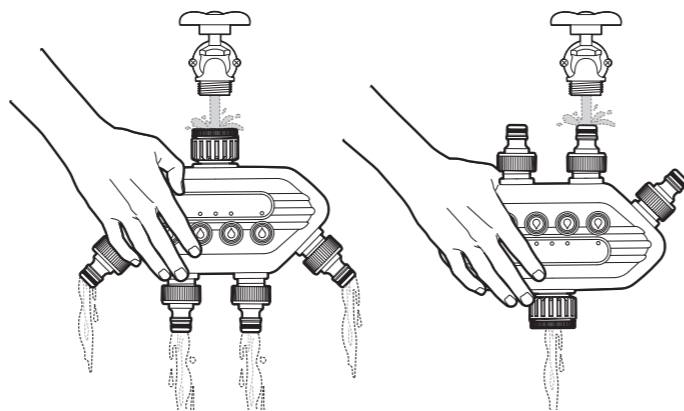

4. Не забудьте снова установить фильтр на вход программатора, а затем установить его на водопроводный кран.

ТЕХНИЧЕСКИЕ ХАРАКТЕРИСТИКИ

- Питание: 3В пост.т. (4 батареи AA/LR6-1,5В, новые)
- Максимальная мощность: ≤ 20 дБм
- Полоса частот: 2402–2480 МГц
- Рабочая частота: 868 МГц (Европа)
- Максимальная дальность Bluetooth: 10 метров, без помех
- Тип открытия: клапан с электроприводом
- Диапазон температур: от 0 до 45°C
- Давление воды на входе: от 0,5 до 8 бар
- Расход: 42 л/мин (4 бар)

ПРЕДУПРЕЖДЕНИЯ

- Программатор PNR04BT предназначен для личного пользования в саду. Он рассчитан исключительно на использование снаружи для управления поливочными приспособлениями или оросительными системами.
- Не использовать его в производственных целях и не допускать контакта с химреагентами, горючими и взрывоопасными веществами.
- Необходимо монтировать его вертикально (гайкой вверх) во избежание какого бы то ни было просачивания воды в отсек батареек.
- Использовать данный программатор только с водой. Вода должна быть мягкой и прозрачной, а её температура не должна превышать 45°C. При необходимости проверьте фильтр.
- Рабочее давление должно составлять от минимум 0,5 бар до максимум 8 бар.
- Не используйте перезаряжаемые батарейки, только новые щелочные батарейки. Меняйте их в начале каждого сезона. Перед длительным отсутствием проверяйте состояние батареек.
- Подготовка к зиме: следует защищать программатор от заморозков, его необходимо расположить в сухом, защищённом от заморозков месте. Не забудьте вытащить батарейки из программатора.

Программатор содержит много утилизируемых или подлежащих вторичной переработке материалов. Его необходимо выбрасывать не в урны для бытовых отходов, а в специально предусмотренные контейнеры

- Директива (UE) 2018/849 -

Программатор соответствует требованиям директивы - N° 2014/30/UE -



RO ⓘ A SE CITI CU ATENȚIE ȘI A SE PĂSTRAPENTRU A FI CONSULTATĂ ULTERIOR

Vă mulțumim că ați ales controlerul nostru Bluetooth® PNR04BT.

Datorită aplicației sale, pe telefon sau tabletă, puteți controla și programa controlerul Bluetooth® până la 10 metri distanță fără interferențe.

Ușor de instalat și ușor de utilizat, aplicația este complet gratuită.

Pentru programarea zilnică, săptămânală și ciclică, controlerul Bluetooth® PNR04BT permite udarea a 4 zone diferite de la un singur robinet de apă. Fiecare supapă este independentă și programabilă individual prin intermediul aplicației.

Dați un nume diferitelor zone de udare, securizați-vă controlerul cu o parolă și monitorizați cu ușurință programele curente sau viitoare în aplicație.

Puteți gestiona mai multe controlere din aceeași gamă din aceeași aplicație.

INSTALARE

Pentru controler

1. Introduceți 4 baterii alcaline AA de 1,5 V noi (nu sunt incluse):

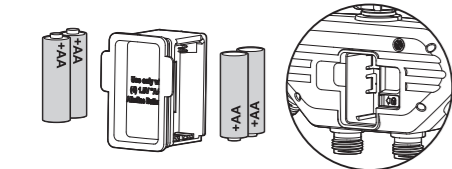

Deschideți capacul din spatele dispozitivului. Introduceți cele 4 baterii noi alcaline AA de 1.5V. Introduceți compartimentul bateriei.

NB: înlocuiți bateriile atunci când indicatorul luminos clipește roșu sau când indicatorul de pe aplicație vă avertizează că bateriile trebuie înlocuite.

2. Controlerul dumneavoastră Bluetooth® este acum în modul de asociere și va clipi în verde la fiecare 2 secunde. De asemenea, veți auzi două clicuri la aproximativ 2 secunde în interval. Acest lucru este normal și asigură faptul că supapa este închisă înainte de a deschide robinetul de apă.

3. Țineți dispozitivul în poziție verticală, conectați-l la un robinet de 1" (sau 3/4" cu ajutorul unui reductor) și conectați furtunul (furtunurile) de grădină la ieșirile controlerului (conectori rapizi). **NB: strângeți piulița numai cu mâna.**

4. Deschideți robinetul de apă. Alimentarea cu apă trebuie să fie pornită pentru ca acest controler să funcționeze corect. **NB: puteți opri udarea în orice moment, fie în timpul udării manuale, fie pe o durată programată.**

Pentru aplicație

Descărcați și instalați gratuit aplicația pe telefon sau tabletă (compatibilă cu dispozitive Bluetooth® 4.0, minim necesar iOS 9 și Android V7.0).

Căutați, pe Google Play Store sau App Store, aplicația "EDEN Water Timer":



Odată ce aplicația este instalată și lansată, vi se va solicita să configurați controlerul Bluetooth®. Dacă aveți mai multe controlere din aceeași gamă, aplicația va afișa toate controlerile dvs. Bluetooth® pe care le puteți configura individual. **NB: nu uitați să activați Bluetooth® pe telefon sau tabletă, astfel încât asocierea cu controlerul să poată fi stabilită corect. În acest caz, aplicația vă va propune să o activați dacă acest lucru nu a fost făcut.**

Asocierea este necesară o singură dată. În timpul operațiunilor ulterioare ale aplicației, sincronizarea va fi automată cu toate controlerile asociate. **Atenție: două persoane nu se pot conecta simultan! Numai un utilizator poate fi conectat la dispozitiv la un moment dat.**

CONFIGURARE CONTROLER



Apăsați sau "Device" pentru a configura controlerul.

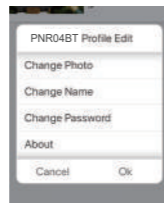

Puteți schimba fotografia, numele și parola controlerului. **NB: dacă aveți mai multe controlere din aceeași gamă, le puteți denumi diferit pentru a vă ajuta să le identificați mai bine.**

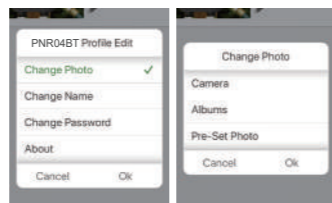

Apăsați pe "Change Photo" pentru a edita imaginea.

Camera : pentru a face o fotografie direct cu camera.

Album : pentru a alege o fotografie existentă din galeria foto.

Pre-set photo : pentru a reseta la fotografia presetată a aplicației.

Apoi apăsați "OK" pentru a salva sau "Cancel" pentru a anula modificările.

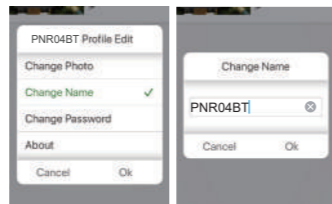

Apăsați "Change Name" pentru a schimba numele controlerului.

Introduceți numele dorit pentru controlerul dvs. (maximum 12 caractere).

Apoi apăsați "OK" pentru a salva sau "Cancel" pentru a anula modificările.

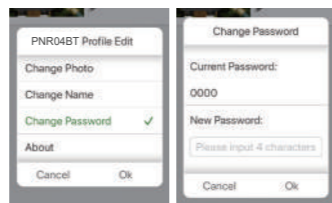

Apăsați "Change Password" dacă doriți să vă protejați controlerul cu o parolă sau să o modificați (maximum 4 caractere).

Apoi apăsați "OK" pentru a salva sau "Cancel" pentru a anula modificările.

Notă: setarea unei parole vă permite să vă protejați controlerul Bluetooth® de "utilizatori neautorizați". În cazul în care configurați o parolă, ceilalți utilizatori vor trebui să introducă aceeași parolă pentru a accesa dispozitivul.

Dacă ați uitat parola, va trebui să resetați controlerul.

Pentru a reseta controlerul: scoateți cutia bateriei, apoi reintroduceți cutia apăsând simultan butonul "1" până când indicatorul bateriei devine roșu. Eiberați butonul "1". Controlerul a fost resetat.

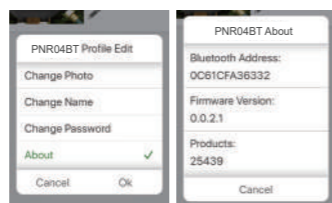

Apăsați "About" pentru a consulta informațiile controlerului (versiunea de firmware, adresa Bluetooth® etc.).

Apăsați "Cancel" pentru a ieși.

CONFIGURARE SUPAPĂ

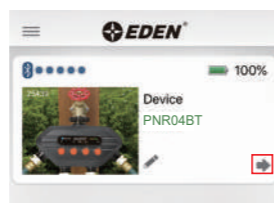

Apăsați sau imaginea controlerului pentru a configura cele 4 supape.

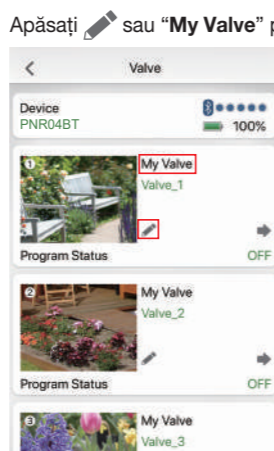

Puteți schimba fotografia sau numele supapei.

Apoi apăsați "OK" pentru a salva sau "Cancel" pentru a anula modificările.

Faceți același lucru pentru celelalte supape.

NB: dacă utilizați mai mult de o supapă pe controler, înlocuiți fotografia și denumirea fiecărei supape, ceea ce vă va facilita distingerea zonei de udare (grădina de legume, paturi, terasă etc...).

PROGRAMAREA

Controlerul dumneavoastră PNR04BT este echipat cu 4 supape care permit trecerea apei prin 4 canale separate, fiecare cu programare independentă. **Economisiți apă programând grădina să fie udată dimineața devreme sau seara târziu (când apa se evaporă cel mai puțin). Controlerul va începe automat udarea conform programelor definite. Evitați să rulați două zone în același timp pentru a evita compromiterea debitului de apă.**

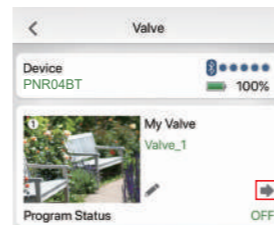

Apăsați pentru a vizualiza setările supapei și a configura programarea.

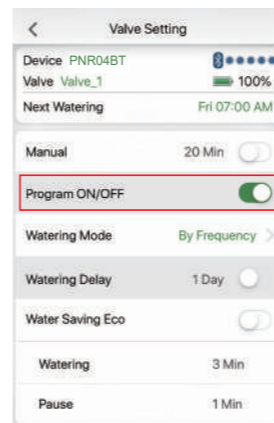

Activați bara "Program ON/OFF" (Contr. activ./dezactiv.) pentru a derula în jos meniul de programare și pentru a seta preferințele de udare.

Watering Mode : pentru a alege modul de udare în funcție de frecvență sau de ziua săptămânii.

Watering Delay : suspendarea udării în caz de ploaie.

Water Saving Eco : pentru a crea un timp de pauză în ciclul de udare.

Mod de udare în funcție de frecvență

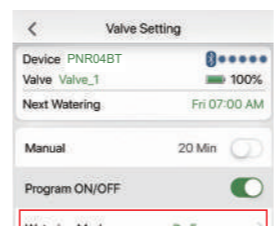

Apăsați pe "Watering Mode" (modul de udare).

Selecționați "By Frequency" (frecvență), apoi apăsați "Setting".

Selectând acest mod, puteți opera dispozitivul de mai multe ori în timpul zilei.

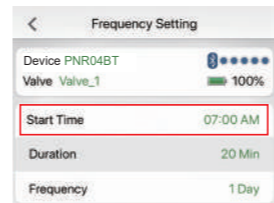

Apăsați "Start Time" (ora de începere) pentru a seta ora de începere a udării.

Derulați în sus sau în jos pentru a alege ora dorită.

Apoi apăsați "OK" pentru a înregistra.

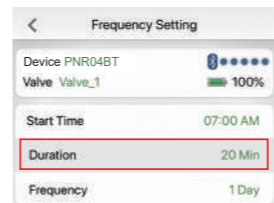

Apăsați "Duration" (durată) pentru a alege durata de udare.

Selecționați durata de udare dorită.

Apoi apăsați "OK" pentru a înregistra.

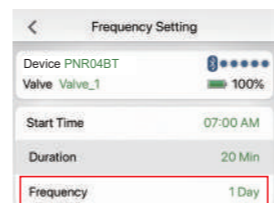

Apăsați "Frequency" (frecvență) pentru a alege frecvența de udare (pe oră sau pe zi).

Selecționați frecvența de udare dorită.

Apoi apăsați "OK" pentru a înregistra.

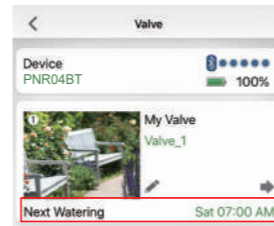

Odată terminată programarea, pe tabloul de bord principal al supapelor trebuie să fie indicată următoarea începere a udării, cu data și ora.

Mod de udare în funcție de ziua săptămânii

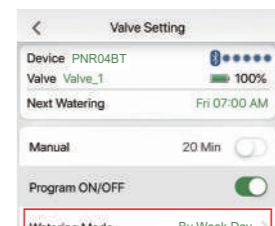

Apăsați pe "Watering mode" (modul de udare).

Selecționați "By week day" (ziua săptămânii), apoi apăsați "Setting".

Prin selectarea acestui mod, puteți opera dispozitivul numai în zilele dorite.

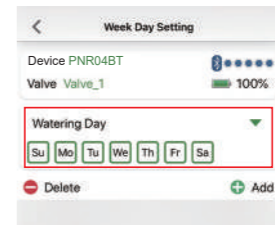

Selecționați sau deselecționați zilele dorite.

Apoi apăsați "OK" pentru a înregistra.

NB: zilele selectate au un cadru în jurul lor pentru a le evidenția.

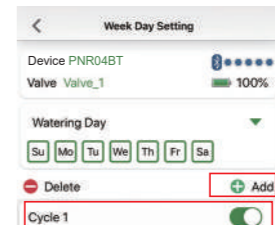

Apăsați "Add" (adăugare) pentru a determina un ciclu de udare (până la maximum 12 cicluri).

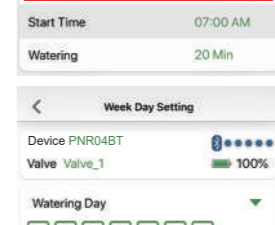

Apăsați "Start Time" (ora de începere) pentru a seta ora de începere a udării.

Derulați în sus sau în jos pentru a alege ora dorită.

Apoi apăsați "OK" pentru a înregistra.

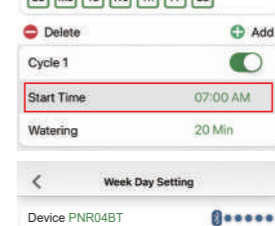

Apăsați "Watering" (udare) pentru a alege durata de udare.

Selecționați durata de udare dorită.

Apoi apăsați "OK" pentru a înregistra.

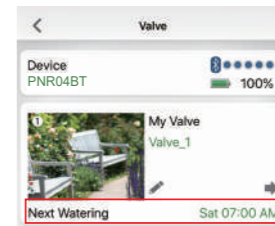
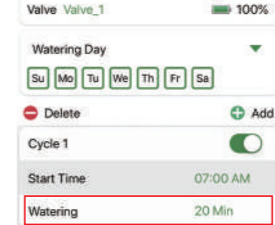

Odată terminată programarea, pe tabloul de bord principal al supapelor trebuie să fie indicată următoarea începere a udării, cu data și ora.

Modul Delay (întârziere)

În caz de ploaie este posibilă suspendarea udării:

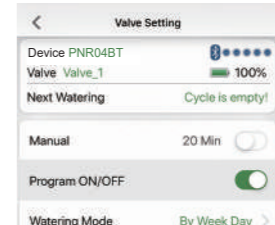

Activați bara "Watering Delay" (întârzierea udării).

Apăsați "Durata" pentru a afișa și alegeți durata dorită (de la 1 oră la 7 zile).

După perioada de suspendare, programul de udare se va relua automat.

Puteți dezactiva acest mod în orice moment.

Mod de economisire a apei

Pentru a oferi solului timp să absoarbă apa sau să prevină scurgerea, acest mod vă permite să creați un timp de pauză în ciclul de udare:

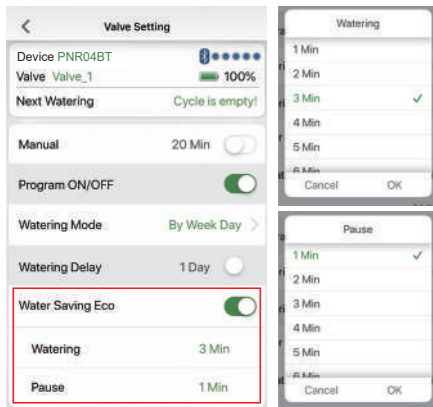

Activați bara "Water Saving Eco" (economisirea apei).

Setați durata de udare "Watering" și durata de pauză "Pause" în funcție de cerințele dvs.

NB: puteți ignora acest mod dacă nu este necesar.

Acest mod trebuie personalizat în funcție de:

- tipul de udare (de suprafață sau localizată),
- tipul de teren (plat sau în pantă),
- tipul de sol (nisipos, argilos etc.).

Iată 3 exemple și setări sugerate:

- Localizat (sistem de picurare): "Watering" 5 MIN / "Pause" 2 MIN
- Zona (udarea gazonului): "Watering" 4 MIN / "Pause" 1 MIN
- Teren în pantă: "Watering" 2 MIN / "Pause" 2 MIN

Odată activat acest mod, intervalele definite sunt aplicate pe toate ciclurile de apă definite pentru supapă.

Operare MANUALĂ

Este posibilă udarea manuală, fără a întrerupe programarea supapelor. Există 2 metode pentru a activa această funcție:

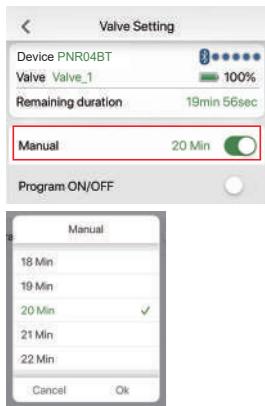

1. Prin intermediul aplicației:

Activați bara "Manual" în setările supapei dorite.

Setați durata în funcție de cerințele dvs.

2. Pe controler:

oricare dintre cele patru butoane roșii de pe controler permite udarea manuală.

Apăsăți 1 sau 2 secunde pe cel pe care doriți să îl activați, apoi eliberați.

Ar trebui să auziți cum se deschide supapa.

Apa va începe să curgă în funcție de durata configurată în setările aplicației (metoda 1).

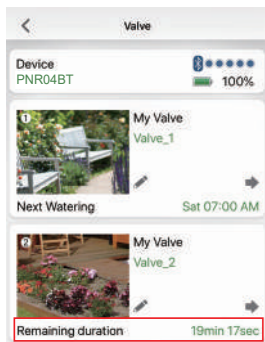

Odată activat modul manual, puteți găsi în aplicație timpul rămas pe supapa corespunzătoare.

Pentru a anula modul manual:

Apăsăți din nou butonul controlerului sau opriți bara "Manual" din aplicație.

Modul OPRIT

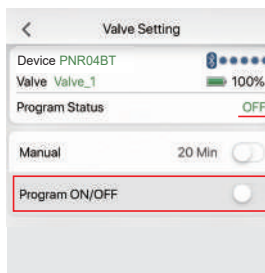

Dacă doriți să opriți udarea pentru o perioadă lungă de timp:

Dezactivați "Program ON/OFF" (Contr. activ./dezactiv.).

Controlerul nu va mai uda automat și starea programului va afișa cuvântul OFF (oprit).

Pentru a reporni automat udarea, pur și simplu reactivați bara "Program ON/OFF".

Acces rapid

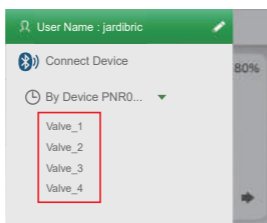

Puteți accesa setările supapei mai rapid apăsând meniul derulant din stânga sus.

ÎN CAZ DE PANĂ

În cazul în care controlerul nu funcționează, verificați următoarele puncte:

- robinetul de alimentare cu apă este deschis,
- bateriile nu sunt uzate sau instalate incorect,
- durata și frecvența udării înregistrate sunt cele dorite,
- durata de udare nu este mai mare decât frecvența de udare.
De exemplu, nu puteți seta o durată de udare la 90 de minute dacă frecvența este setată la 1 oră.
- În cazul în care controlerul tot nu funcționează, contactați magazinul de vânzare.

ÎNȚREȚINERE

Curățați periodic controlerul.

Ocazional, sedimentele sau murdăria se pot acumula acolo.

1. Închideți robinetul. Deconectați controlerul de la robinet, precum și racordurile pe care le-ați conectat la cele 4 supape. Verificați dacă filtrul, situat la intrarea controlerului, nu conține sedimente.

2. Dacă filtrul este murdar, scoateți-l din controler și treceți-l pe sub un jet de apă pentru a-l curăța.

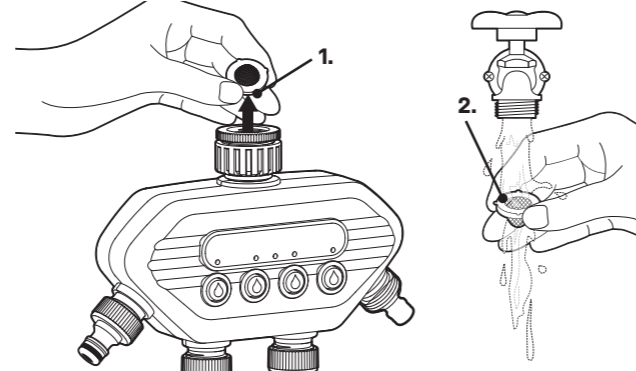

3. Pentru a curăța controlerul, activați modul MANUAL pentru a deschide cele 4 supape. Treceți apă prin orificiul de admisie al controlerului, apoi prin toate cele 4 supape, pentru a controla dacă există obstrucții. Dacă debitul de apă este corect, dezactivați modul MANUAL pentru a închide cele 4 supape.

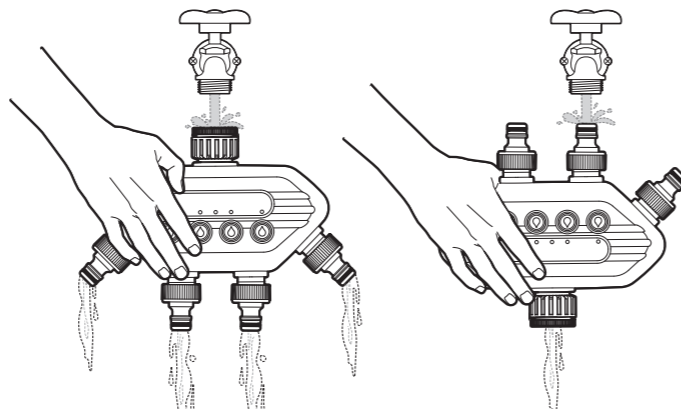

4. Nu uitați să puneți filtrul înapoi la intrarea controlerului, apoi re poziționați controlerul la robinetul de apă.

CARACTERISTICI TEHNICE

- Alimentare: 3V DC (4 baterii noi AA/LR6-1,5V)
- Putere maximă: ≤ 20 dbm
- Banda de frecvență: 2402 - 2480 MHz
- Frecvența de operare: 868 MHz (Europa)
- Raza maximă de acțiune Bluetooth: 10 metri fără interferențe
- Tip de deschidere: supapă motorizată
- Interval de temperatură: 0° până la 45°C
- Presiunea de intrare a apei: de la 0,5 la 8 bari
- Debit: 42 l/min (4 bar)

AVERTISMENTE

- Programatorul PNR04BT este destinat utilizării private în grădină. El este proiectat exclusiv pentru o utilizare exterioară pentru a comanda aspersoarele sau sistemele de irigare.
 - Nu trebuie să fie utilizat în scopuri industriale sau să intre în contact cu substanțe chimice, materiale inflamabile sau explozive.
- Trebuie instalat vertical (cu piulița în sus) pentru a evita orice infiltrare în compartimentul pentru baterii.
- Folosiți acest program numai cu apă. Aceasta trebuie să fie potabilă și limpede, iar temperatura sa nu trebuie să depășească 60° C. Verificați filtrul, dacă este necesar.
- Presiunea de lucru trebuie să fie între 0,5 și 8 bari max.
- Nu utilizați baterii reincărcabile, numai baterii alcaline noi. Schimbați-le la începutul fiecărui sezon. Înainte de o absență prelungită, verificați starea bateriilor.
- În timpul iernii: programatorul este afectat de îngheț, trebuie depozitat într-un loc uscat și protejat de îngheț. Nu uitați să scoateți bateriile din programator.

Programatorul conține numeroase materiale ce pot fi revalorizate sau reciclate. Nu trebuie aruncate în containerele casnice, ci numai în containerele special prevăzute
– Directiva (UE) 2018/849 -

Programator conform Directivei Europene
– Nr. 2014/30/UE -

